

SPØRSMÅL OG KOMMENTARER?

LAND	RING	ELLER BESØK NETTSIDEN VÅR PÅ
UK	0330 SAMSUNG (7267864)	www.samsung.com/uk/support
IRELAND (EIRE)	0818 717100	www.samsung.com/ie/support
GERMANY	06196 77 555 66 *HHP 06196 77 555 77 *OTH	www.samsung.com/de/support
FRANCE	01 48 63 00 00	www.samsung.com/fr/support
ITALIA	800-SAMSUNG (800.7267864)	www.samsung.com/it/support
SPAIN	0034902172678 [HHP] 0034902167267	www.samsung.com/es/support
PORTUGAL	808 207 267	www.samsung.com/pt/support
LUXEMBURG	261 03 710	www.samsung.com/be_fr/support
NETHERLANDS	088 90 90 100	www.samsung.com/nl/support
BELGIUM	02-201-24-18	www.samsung.com/be/support (Dutch) www.samsung.com/be_fr/support (French)
NORWAY	815 56480	www.samsung.com/no/support
DENMARK	707 019 70	www.samsung.com/dk/support
FINLAND	030-6227 515	www.samsung.com/fi/support
SWEDEN	0771 726 786	www.samsung.com/se/support
POLAND	801-172-678* lub +48 22 607-93-33* Dedykowana infolinia do obsługi zapytań dotyczących telefonów komórkowych: 801-672-678* lub +48 22 607-93-33* * (koszt połączenia według taryfy operatora)	http://www.samsung.com/pl/support/
HUNGARY	0680SAMSUNG (0680-726-7864)	www.samsung.com/hu/support
AUSTRIA	0800-SAMSUNG (0800-7267864) [Only for KNOX customers] 0800 400848 [Only for Premium HA] 0800-366661 [Only for Dealers] 0810-112233	www.samsung.com/at/support
SWITZERLAND	0800 726 78 64 (0800-SAMSUNG)	www.samsung.com/ch/support (German) www.samsung.com/ch_fr/support (French)
CZECH	800 - SAMSUNG (800-726786)	www.samsung.com/cz/support
SLOVAKIA	0800 - SAMSUNG (0800-726 786)	www.samsung.com/sk/support
CROATIA	072 726 786	www.samsung.com/hr/support
BOSNIA	055 233 999	www.samsung.com/support
MONTENEGRO	020 405 888	www.samsung.com/support
SLOVENIA	080 697 267 (brezplačna številka)	www.samsung.com/si/support
SERBIA	011 321 6899	www.samsung.com/rs/support
ALBANIA	045 620 202	www.samsung.com/al/support
BULGARIA	*3000 Цена в мрежата 0800 111 31 , Безплатна телефонна линия	www.samsung.com/bg/support
ROMANIA	*8000 (apel in retea) 08008-726-78-64 (08008-SAMSUNG) Apel GRATUIT	www.samsung.com/ro/support
CYPRUS	8009 4000 only from landline, toll free	www.samsung.com/gr/support
GREECE	80111-SAMSUNG (80111 726 7864) only from land line (+30) 210 6897691 from mobile and land line	
LITHUANIA	8-800-77777	www.samsung.com/lt/support
LATVIA	8000-7267	www.samsung.com/lv/support
ESTONIA	800-7267	www.samsung.com/ee/support



Apparatet er fylt med R-32.

Klimaanlegg

Bruksanvisning

AR**NXPD*****

- Takk for at du kjøpte dette Samsung-klimaanlegget.
- Før du tar i bruk dette produktet ber vi deg lese bruksanvisningen nøye, og ta vare på denne for fremtidig bruk.



SAMSUNG

Innhold

Produktspesifikasjoner	4
Produktspesifikasjoner	4
Sikkerhetsinformasjon	6
Sikkerhetsinformasjon	6
I korte trekk	14
Innendørsenheten i korte trekk	14
Display	
Fjernkontrolloversikt	15
Sette inn batteriet	
Fjernkontrolldrift	16
Driftsmodus	
Kontrollere temperaturen	
Kontrollere viftehastighet	
Kontrollere luftretning	
Stille inn klokken	
Power Smart-funksjoner	18
Kjøledrift	18
Cool-modus	
2-Step kjølefunksjon	
Avfuktingsfunksjon	19
Dry-modus	
Luftrensedrift	19
SPi(S-plasma Ion)-funksjonen	
Oppvarmingsdrift	20
Heat-modus	
Quick Smart-funksjoner	21
Auto-modus	
Fan-modus	
Beep-lydfunksjon	
Fast-funksjonen	
Comfort-funksjonen	
Quiet-funksjon	
Display-lysfunksjon	
Wi-Fi-funksjon(SmartThings app)	

Energibesparende funksjoner	25
Energibesparende drift	25
Strømforbrukssjekk	
Single user-funksjon	
Tidsinnstilt på-/tidsinnstilt av-funksjonen	
good'sleep-funksjonen	
Rengjøring og vedlikehold	29
Rengjøring i korte trekk	29
Feilsøking	31
Informasjon om kjølemedium	35
SmartThings-app	36



***Korrekt avhending av dette produktet
(Avfall fra elektrisk og elektronisk utstyr)***

(Gjelder i land med avfallssortering)

Denne merkingen som vises på produktet, dets tilbehør eller dokumentasjon, indikerer at produktet eller det elektroniske tilbehøret (for eksempel lader, headset, USB-kabel) ikke skal kastes sammen med annet husholdningsavfall ved slutten av levetiden. For å hindre potensiell skade på miljøet eller helseskader grunnet ukontrollert avfallsavhending ber vi om at dette avfallet holdes adskilt fra andre typer avfall og resirkuleres på ansvarlig måte for å fremme bærekraftig gjenbruk av materielle ressurser.

Private forbrukere bør kontakte enten forhandleren de kjøpte produktet av, eller lokale myndigheter for detaljer om hvor og hvordan disse artiklene kan resirkuleres på en miljøvennlig måte.

Forretningsbrukere bør kontakte sin leverandør og undersøke vilkårene i kjøpskontrakten. Dette produktet og det elektroniske tilbehøret skal ikke blandes med annet kommersielt avfall som skal kastes.



Korrekt avhending av batterier i dette produktet

Denne merkingen på batteriet, håndboken eller emballasjen angir at batteriene i dette produktet ikke skal kastes sammen med annet husholdningsavfall ved slutten av sin levetid. Der det er merket, angir de kjemiske symbolene Hg, Cd eller Pb at batteriet inneholder kvikksølv, kadmium eller bly over referansenivåene i EU-direktiv 2006/66.

Ønsker du informasjon om Samsungs miljøengasjement og produktspesifikke lovpålagte forpliktelser, f.eks. REACH, kan du gå til: samsung.com/uk/aboutsamsung/samsungelectronics/corporatecitizenship/data_corner.html

Produktspesifikasjoner

Innendørsenhet				AR09NXDPWKNEE	AR12NXDPWKNEE
Kjølekapasitet	Min./Normal/Maks.		kW	0.90/2.50/3.60	0.90/3.50/4.20
Varmekapasitet	Min./Normal/Maks.		kW	0.80/3.20/7.10	0.80/4.00/7.30
Inngangseffekt	Kjøling	Min./Normal/Maks.	kW	0.18/0.54/0.93	0.18/0.89/1.15
	Oppvarming	Min./Normal/Maks.	kW	0.15/0.68/2.25	0.15/0.94/2.28
Sesongeffektivitet (ifølge EN14825)	Kjøling	Energikarakter		A+++	A+++
		Pdesign	kW	2.5	3.5
		SEER		8.8	8.5
		Årlig energiforbruk	kWt	99	144
	Oppvarming (Gjennomsnittlig klima)	Energikarakter		A++	A++
		Pdesign	kW	2.3	3.0
		SCOP		4.9	4.8
		Årlig energiforbruk	kWt	657	875
	Oppvarming (Kaldere klima)	Energikarakter		A+	A+
		Pdesign	kW	3.2	3.2
		SCOP		4.0	4.0
		Årlig energiforbruk	kWt	1654	1654
Nominell effektivitet (ifølge EN14511)	EER		W/W	4.63	3.95
	COP		W/W	4.74	4.26
	Energikarakter	Kjøling/oppvarming		A/A	A/A
Ramme	Farge			Hvit	
Mål	Enhet	BreddexHøydexDybde	mm	896x261x261	
Vekt	Enhet		kg	11.8	
Vifte - Luftmengde	Kjøling	Høy/Mid/Lav	m ³ /min	9.8 / 6.0 / 3.8	10.5 / 6.8 / 4.6
	Oppvarming	Høy/Mid/Lav	m ³ /min	10.2 / 6.4 / 4.2	10.9 / 7.2 / 5.0
Lydeffekt	Høy		dBA	56.0	58.0
Lydtrykk	Høy/Stille		dBA	38/17	40/17
Rørforbindelser	Væske	Ytre diameter	mm	6.35	
	Gass	Ytre diameter	mm	9.52	
Strømforsyning	Fase / Frekvens / Spenning		Hz / V	1 ~ / 50 / 220 - 240	
Motor	Type / Effekt		W	DC / 27	
Alternativ	Seg 1~24 (1,7,13,19 er standardverdier)			011045-196A66-271920-37133F	011045-176A88-272328-37153F



- Den opprinnelige programvareversjonen som ble brukt for produktutvalget er identifisert i denne håndboken. For programvareversjonen som ble gitt ved produksjonstiden, henvis til merkeplaten på innendørs- og utendørsenhetene. Merkeplaten kan finnes fysisk på både innendørs- (samme side som temperaturviser) og utendørsenheter (kompressorsiden). Henvis til frontskjermen til selve programmet i tillegg til den nåværende programvareversjonen for klimaenleggets Wi-Fi-program.

Utendørsenhet				AR09NXPDPWKXEE	AR12NXPDPWKXEE
Mål	Enhet	BreddexHøydexDybde	mm	790×548×285	
Vekt	Enhet		kg	35.0	
Vifte - Luftmengde	Kjøling	Høy/Lav	m ³ /min	35.0 / 10.0	
	Oppvarming	Høy/Lav	m ³ /min	35.0 / 10.0	
Lydeffekt	Høy		dBA	59.0	62.0
Lydtrykk	Høy		dBA	44.0	45.0
Driftsområde	Kjøling	Omgivende	Min.~Maks. °C	-15 ~ 46	
	Oppvarming	Omgivende	Min.~Maks. °C	-30 ~ 24	
Kjølemiddel	Type/Mengde		kg	R-32 / 1.05	
	Legg til mengde etter 5m		kg/m	0.01	
Rørforbindelser	Lengde	Ytre diameter - Indre diameter	Std. / Maks. m	5 / 15	
	Nivåforskjell	Indre diameter - Ytre diameter	Maks. m	8	
Strømforsyning	Fase / Frekvens / Spenning		Hz / V	1 ~ / 50 / 220 - 240	
Strøm - 50Hz	Maksimum sikringsampere(MFA)		A	15	
Kompressor	Type			ROTARY BLDC	
Ekspansjonsenhet	Type / Trinn			EEV / 480	
Motor	Type / Effekt		W	DC / 50	
Basevarmeapparat	Type / Effekt		W	SHEATH / 150	

Sikkerhetsinformasjon

Før du bruker det nye klimaanlegget, bør du lese denne håndboken nøye for å sikre at du vet hvordan du trygt og effektivt betjener de omfattende egenskapene og funksjonene i det nye apparatet.





Fordi følgende brukerinstruksjoner dekker ulike modeller, kan karakteristikkene på klimaanlegget avvike noe fra det som er beskrevet i denne håndboken. Hvis du har noen spørsmål, kontakt ditt nærmeste kontaktsenter eller finn hjelp og informasjon online, på www.samsung.com.

ADVARSEL

Farer eller utrygg praksis som kan resultere i alvorlig personskade eller død.

FORSIKTIG

Farer eller utrygg praksis som kan resultere i alvorlig personskade eller skade på eiendom.

-  Følg instruksjonene.
-  IKKE forsøk.
-  Pass på at maskinen er jordet, for å unngå elektrisk støt.
-  Steng strømforsyningen.
-  IKKE demonter.

FOR INSTALLASJON

ADVARSEL

 **Bruk en strømledning med strømspesifikasjoner for produktet eller høyere, og bruk ledningen kun for dette apparatet. I tillegg må du ikke bruke en skjøteledning.**

- Forlengelse av kraftledningen kan føre til elektrisk støt eller brann.
- Bruk ikke en elektrisk omformer. Det kan føre til elektrisk støt eller brann.
- Hvis spenning/frekvens/merkestrøm tilstanden er forskjellig, kan det føre til brann.

Installasjonen av dette apparatet må utføres av en kvalifisert tekniker eller serviceselskap.

- Unnlattelse fra å gjøre dette kan resultere i elektrisk støt,

brann, eksplosjon, problemer med produkt eller skade, og kan også oppheve garantien til det installerte produktet.

Installer en isoleringsbryter ved siden av klimaanlegget (men ikke på panelene til klimaanlegget) og en strømbryter som er reservert til klimaanlegget.

- Dersom dette ikke gjøres kan det føre til elektrisk støt eller brann.

Fest utedelen fast slik at den elektriske delen av utedelen ikke er eksponert.

- Unnlattelse fra å gjøre dette kan det føre til elektrisk støt, brann, eksplosjon, problemer med produktet.

⊘ Ikke installer dette apparatet i nærheten av en varmekilde eller brennbart materiale. Ikke installer dette apparatet i et fuktig, fettete eller støvete sted, eller på et sted som utsettes for direkte sollys eller vann (regndråper). Ikke installer dette apparatet på et sted der det kan lekke gass.

- Det kan føre til elektrisk støt eller brann.

Installer aldri utedelen på sted der det kan falle ned, som på en høy yttervegg.

- Hvis utedelen faller ned kan det føre til skade, død eller skade på eiendom.

⚡ Dette apparatet må jordes forskriftsmessig. Ikke jord apparatet til et gassrør, plast-vannrør, eller telefonlinjer.

- Unnlattelse fra å gjøre dette kan det føre til elektrisk støt, brann og eksplosjon.
- Sørg for å bruke en jordet stikkontakt.

⚠ FORSIKTIG

! Dekk til klimaanlegget med PE BAG etter installasjon, og fjern denne når du tar i bruk klimaanlegget.

Installer apparatet på et jevnt og hardt gulv som tåler vekten.

- Hvis du ikke gjør det, kan det resultere i unormale

vibrasjoner, støy, eller problemer med produktet.

Installer avløpsslangen riktig slik at vannet dreneres.

- Dersom dette ikke gjøres, kan det resultere i at vann lekker ut og skader eiendom. Unngå å legge avløp til avløpsrør siden lukter kan oppstå i fremtiden.

Produktet skal lagres i et rom uten tennkilder (f.eks. åpne flammer, gassapparater, elektriske varmeovner, etc.).

- Merk at kjølevæsken er luktfri.

Når du installerer utendørsenheten, sørg for å koble til avløpsslangen slik at tømningen gjøres riktig.

- Vann som genereres under oppvarming via utedelen kan flomme over og resultere i skade på eiendom. Spesielt om vinteren, hvis en isblokk faller, kan det føre til skade, død eller skade på eiendom.

FOR STRØMFORSYNINGEN

ADVARSEL

-  **Når strømbryteren er skadet, kontakt ditt nærmeste servicesenter.**
-  **Ikke trekk eller bøy strømledningen. Ikke vri eller knyt strømledningen. Ikke koble strømledningen over en metallgjenstand, plasser tunge gjenstander på strømledningen, sett strømledningen mellom objekter, eller skyv strømledningen inn i plassen bak apparatet.**
 - Det kan føre til elektrisk støt eller brann.

FORSIKTIG

-  **Kutt strømmen med strømbryteren når du ikke bruker klimaanlegget over en lengre periode eller under torden/lyn.**
 - Dersom dette ikke gjøres kan det føre til elektrisk støt eller brann.

FOR BRUK



ADVARSEL



Hvis apparatet oversvømmes, ta kontakt med ditt nærmeste servicesenter.

- Dersom dette ikke gjøres kan det føre til elektrisk støt eller brann.

Ved funksjonsfeil må driften av klimaanlegget stoppes umiddelbart og anlegget kobles fra strømforsyningen. Konferer deretter med godkjent servicepersonell

Hvis apparatet genererer en merkelig lyd, en brent lukt eller røyk, steng strømforsyningen umiddelbart og ta kontakt med nærmeste servicesenter.

- Dersom dette ikke gjøres kan det føre til elektrisk støt eller brann.

I tilfelle en gasslekkasje oppstår (for eksempel propangass, petroleumsgass, osv.), ventiler øyeblikkelig uten å røre strømledningen. Ikke ta på apparatet eller strømledningen.

- Ikke bruk en ventilasjonsvifte.
- En gnist kan føre til en eksplosjon eller brann.

For å klimaanlegget på nytt, ta kontakt med nærmeste servicesenter.

- Om ikke kan det føre til kortslutning, skade på ledningen, vannlekkasje, elektrisk støt eller brann.
- Leveransetjeneste for produktet er ikke tilgjengelig. Hvis du installerer produktet på annet sted, vil ytterligere byggeutgifter og et installasjonsgebyr belastes.
- Spesielt når du ønsker å installere produktet på et uvanlig sted, for eksempel i et industriområde eller i nærheten av kysten, hvor det utsettes for salt i luften, ta kontakt med nærmeste servicesenter.
- I tilfelle serviceproblem, henvis til veiledningen for problemsøking i relevante tekniske håndbøker. Det anbefales at en dyktig servicetekniker kontaktes for støtte. Hvis inntrengende støtte er nødvendig, kontakt det lokale

Samsung-kontoret via e-post eller telefon med telefonen som blir gitt. Så kan støtte innledes via våre godkjente servicesentre (ASC'S) innen 24 timer.

⊘ Ikke rør strømbryteren med våte hender.

- Dette kan gi elektrisk støt.

Ikke slå klimaanlegget av med strømbryteren når den er i drift.

- Å slå klimaanlegget av og på igjen med strømbryteren kan føre til gnist og resultere i elektrisk støt eller brann.

Etter utpakking av klimaanlegget, hold all emballasje utilgjengelig for barn, ettersom emballasje kan være farlig for barn.

- Hvis et barn får en pose over hodet, kan det resultere i kvelning.

Ikke berør viftebladet med hendene eller fingrene under oppvarming.

- Dette kan medføre elektrisk støt eller brannskader.

Ikke stikk fingrene eller fremmedlegemer inn i luftinntaket/-utløpet til klimaanlegget.

- Påse at barn ikke skader seg selv ved å sette sine fingre inn i produktet.

Ikke slå eller trekk i klimaanlegget med stor kraft.

- Dette kan føre til brann, personskade eller problemer med produktet.

Ikke plasser et objekt i nærheten av utedelen som gjør at barn kan klatre opp på maskinen.

- Dette kan resultere i at barnet skader seg selv alvorlig.

Ikke bruk dette klimaanlegget i lengre perioder av gangen på dårlig ventilerte steder eller i nærheten av syke mennesker.

- Siden dette kan være farlig på grunn av mangel på oksygen, åpne et vindu minst en gang i timen.

Ikke bruk andre midler til å fremskynde avrimingen eller til rengjøring av produktet enn det som er anbefalt av Samsung.

Ikke stikk hull på eller brenn produktet.

Vær oppmerksom på at kjølemidler kan være luktfrie.

 Hvis noen fremmedlegemer som for eksempel vann har kommet inn i apparatet, steng strømforsyningen og ta kontakt med nærmeste servicesenter.

- Dersom dette ikke gjøres kan det føre til elektrisk støt eller brann.

 Prøv ikke å reparere, modifisere eller demontere apparatet.

- Ikke bruk annen sikring (for eksempel kopper, ståltråd, etc.) enn standard sikring.
- Hvis dette ikke følges, kan det føre til elektrisk støt, brann, eksplosjon, problemer med produktet, eller skader.

 **FORSIKTIG**

 Ikke plasser gjenstander eller enheter under innendørsanlegget.

- Vann som drypper fra innendørsanlegget kan føre til brann eller skade på eiendom.

Kontroller at installasjonsrammen til utedelen ikke er ødelagt, minst en gang i året.

- Dersom dette ikke gjøres, kan det resultere i skade, død eller skader på eiendom.
- For å forhindre personskader, sørg for at du endrer retningen til de horisontale bladene etter at du har stoppet bevegelsene til de vertikale bladene.

Maks strøm måles i henhold til IEC-standard for sikkerhet, og strøm måles i henhold til ISO-standard for energieffektivitet.

Når klimaanlegget ikke fungerer som det skal til nedkjøling eller oppvarming, er det mulighet for kjølevæskelekkasje. Hvis en lekkasje oppstår må du stoppe driften, lufte rommet og umiddelbart konferere med forhandleren din for påfylling av kjølevæske.

Kjølevæsken er ikke skadelig. Likevel kan den, hvis den kommer i kontakt med ild, produsere skadelige gasser og forårsake økt brannfare.

Under transport av innendørsenheten skal rørledningene tildekkes av braketter for beskyttelse. Ikke flytt produktet ved å holde i rørledningene.

- Det kan forårsake gasslekkasje.

⊘ Ikke stå på toppen av apparatet eller plasser gjenstander (for eksempel klesvask, tente stearinlys, tente sigaretter, tallerkener, kjemikalier, metallgjenstander, etc.) på apparatet.

- Dette kan resultere i elektrisk støt, brann, problemer med produktet eller personskaade.

Apparatet må ikke brukes med våte hender.

- Dette kan gi elektrisk støt.

Ikke spray flyktig materiale, slik som insektmiddel, på overflaten av apparatet.

- Det er skadelig for mennesker og det kan også resultere i elektrisk støt, brann og problemer med produktet.

Ikke drikk vann fra klimaanlegget.

- Vannet kan være skadelig for mennesker.

Ikke slå på fjernkontrollen, og ikke demonter den.

Ikke berør rørene som er knyttet til produktet.

- Det kan føre til brannskader eller andre skader.

Ikke bruk dette klimaanlegget for å bevare presisjonsutstyr, mat, dyr, planter eller kosmetikk, eller andre uvanlige formål.

- Dette kan medføre skader på eiendom.

Ikke utsett mennesker, dyr eller planter for luftstrømmen fra klimaanlegget i lengre perioder av gangen.

- Dette kan resultere i skader på mennesker, dyr eller planter.

Dette produktet skal ikke brukes av personer (gjelder også barn) med reduserte fysiske, sensoriske eller mentale evner, eller som mangler erfaring eller kunnskap, med mindre de er under oppsyn, eller får veiledning om bruken av apparatet, av en person som er ansvarlig for sikkerheten deres. Barn må holdes under oppsyn for å unngå at de leker med apparatet.

For bruk i Europa: Dette apparatet kan brukes av barn fra 8 år og oppover og av personer som har nedsatt sansevne eller fysisk eller psykisk funksjonsevne eller mangel på erfaring og kunnskap, dersom de er under tilsyn eller får instruksjoner om hvordan apparatet brukes på en sikker måte og forstår farene som er involvert. Barn må ikke leke med apparatet. Rengjøring og brukervedlikehold skal ikke utføres av barn uten tilsyn.

FOR RENGJØRING

ADVARSEL

 **Ikke rengjør apparatet ved å spraye vann direkte på det. Ikke bruk benzen, tynner eller alkohol til å rengjøre apparatet.**

- Dette kan føre til misfarging, deformering, skade, elektrisk støt eller brann.

Før rengjøring eller vedlikehold, steng strømforsyningen og vent til viften stopper.

- Dersom dette ikke gjøres kan det føre til elektrisk støt eller brann.

FORSIKTIG

 **Vær forsiktig ved rengjøring av overflaten av varmeveksleren på utendørsenheten, siden den har skarpe kanter.**

- Dette skal utføres av en kvalifisert tekniker. Kontakt din installatør eller ditt servicesenter.

 **Ikke rengjør innsiden av klimaanlegget selv.**

- For rengjøring inne i apparatet, må du kontakte nærmeste servicesenter.
- Ved rengjøring av det interne filteret, se beskrivelsene i «Rengjøring av klimaanlegget»-delen.
- Dersom dette ikke gjøres kan det føre til elektrisk støt, skade eller brann.
- Pass på å forhindre eventuelle skader fra skarpe kanter ved håndtering av varmeveksleren .

Innendørsenheten i korte trekk

Det faktiske produktet kan være forskjellig fra produktet på bildet under.

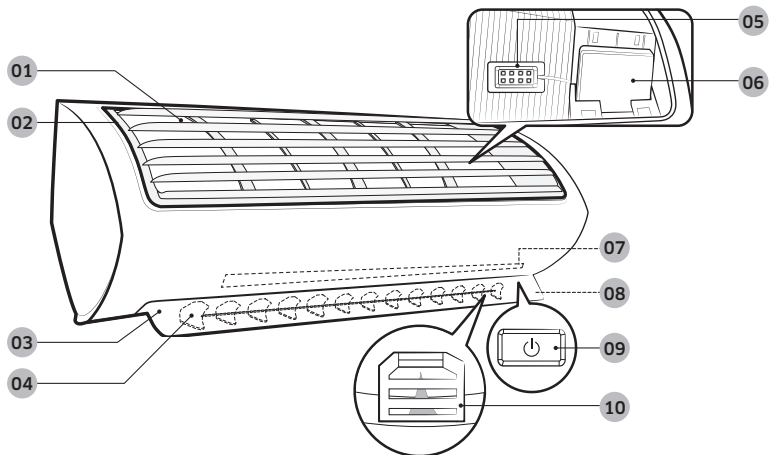

- 01 Luftinntak
- 02 Luftfilter
- 03 Vifteblad (oppe og nede)
- 04 Vifteblad (venstre og høyre)
- 05 Romtemperaturføler
- 06 Wi-Fi-modul
- 07 SPi(S-plasma Ion)-lys
- 08 Display
- 09 Strømknapp/
Mottaker for fjernkontroll
- 10 (innvendig) SPi

Display

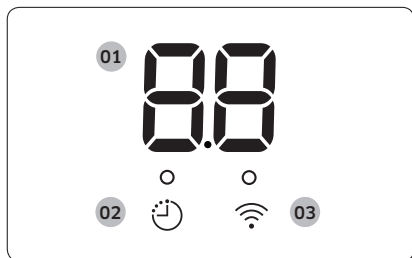

- 01 Temperaturindikator
Filtergjenopprettingsindikator (⌂F)
Elektrisitetsforbruksindikator
Autorengjøringsindikator (⌂ !)
Tineindikator (dF)
- 02 Tidsmåler-viser
good'sleep-viser
Viser for selvrensing
- 03 Wi-Fi-indikator

Fjernkontrolloversikt

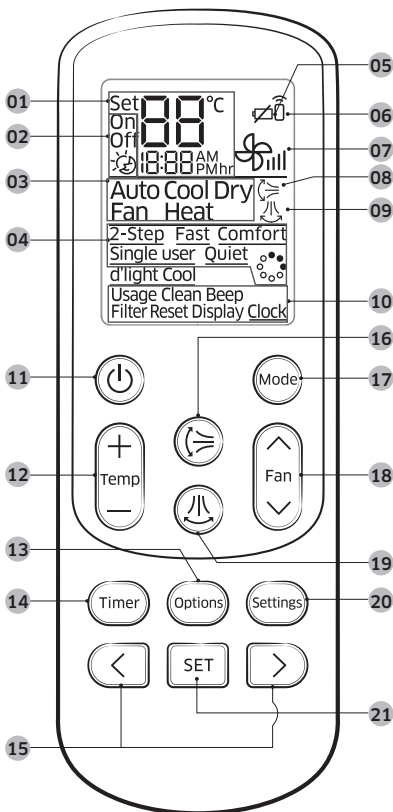

- 01 Innstilling av temperaturviser
- 02 Tidsmålerviser
- 03 Driftsmodus-indikatoren
- 04 Alternativviser
- 05 Indikator for lav batterispennning
- 06 Sendeindikator
- 07 Indikator for viftehastighet
- 08 Indikator for Vertikal luftstrøm
- 09 Horizontal luftstrømsviser
- 10 Viser for innstillinger
- 11 På-/av-knapp
- 12 Temperaturknapp
- 13 Options(Alternativer)-knapp
- 14 Tidtaker-knapp
- 15 Retningsknapp / Valgknapp
- 16 Vertikal luftstrømsknapp
- 17 Modusknapp
- 18 Knapp for viftehastighet
- 19 Horizontal luftstrømsknapp
- 20 Settings(innstillinger)-knapp
- 21 SET-knapp

Sette inn batteriet

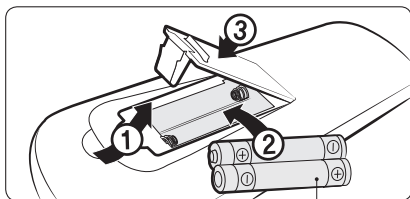

To 1,5 V AAA-batterier

MERKNAD

- Beskrivelsene i bruksanvisningen er hovedsakelig baserte på fjernkontrollknappene.
- Selv om **d'light Cool** vises på fjernkontrolldisplayet er de ikke tilgjengelige på denne modellen.

Fjernkontrolldrift

Du kan enkelt bruke klimaanlegget ved å velge en modus, og deretter ved å kontrollere temperaturen, viftehastigheten og luftretningen.

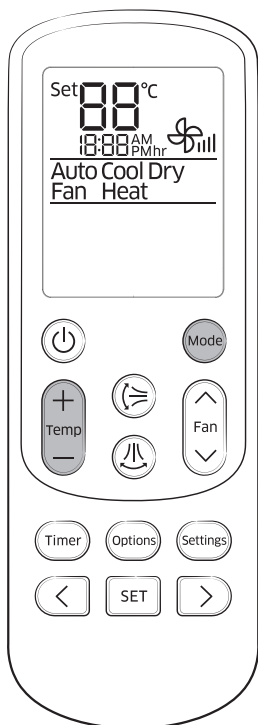

I korte trekk

Driftsmodus

Du kan endre nåværende modus mellom Auto, Cool, Dry, Fan, og Heat ved å trykke på -knappen.

Kontrollere temperaturen

Du kan kontrollere temperaturen i hver modus på følgende måter:

Modus	Temperaturkontroll
Auto/Cool	Juster med 1 °C mellom 16 °C og 30 °C.
Dry	Juster med 1 °C mellom 18 °C og 30 °C.
Heat	Juster med 1 °C mellom 8 °C og 30 °C.
Fan	Du kan ikke justere temperaturen i denne modusen.

MERKNAD

Du kan bruke modusene Cool, Dry, og Heat: under følgende forhold:

Modus	Cool	Dry	Heat
Innetemperatur	16 °C til 32 °C	18 °C til 32 °C	27 °C eller mindre
Utetemperatur	-15 °C til 46 °C	-15 °C til 46 °C	-30 °C til 24 °C
Innendørs luftfuktighet	80 % eller mindre relativ luftfuktighet	-	-

- Hvis klimaanlegget er i bruk i et miljø med høy fuktighet i Cool-modus over lengre tid, kan det oppstå kondens.
- Hvis utetemperaturen synker til -5°C, kan oppvarmingskapasiteten reduseres til så mye som 60-70% av den angitte kapasiteten.

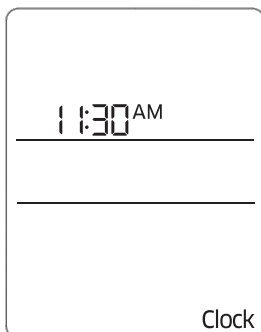

Kontrollere viftehastighet

Du kan velge følgende viftehastigheter i hver modus:

Modus	Tilgjengelige viftehastigheter
Auto/Dry	☼ (Auto)
Cool/Heat	☼ (Auto), ☼ (Lav), ☼ (Medium), ☼ (Høy), ☼ (Turbo)
Fan	☼ (Lav), ☼ (Medium), ☼ (Høy), ☼ (Turbo)

Kontrollere luftretning

Styr luften i konstant samme retning ved å stoppe de vertikale og horisontale bladene fra å bevege seg.





I drift ►  eller 



MERKNAD

- Hvis du justerer bladet for vertikal luftstrøm manuelt, lukkes det muligens ikke helt når du slår av klimaanlegget.
- Hvis du justerer bladet for horisontal luftsving manuelt, vil det muligens ikke kjøre normalt.
- Du kan kontrollere luftretningen når good'sleep-funksjonen er aktivert mens anlegget er i Heat-modus, men ikke mens anlegget er i Cool-modus.

Stille inn klokken

Før du bruker funksjonene i anlegget, bør du stille klokken.

 ►   ► Velg Clock. ► 

►   ► Angi inn klokkeslett. ► 

MERKNAD

- Du kan stille tiden i timeenheter fra 1 time ~ 12 timer etter AM og PM, og i minutteneheter fra 0 ~ 59 minutter.
- Innstilling av nåværende tid blir kansellert hvis du ikke trykker SET-knappen innen 10 sekunder etter du stiller inn tiden. Derfor bør du sjekke nåværende tid på fjernkontrollens display.

Kjøledrift

Den smarte og kraftige kjølefunksjonen til Samsungs klimaanlegg holder et rom kjølig og komfortabelt.

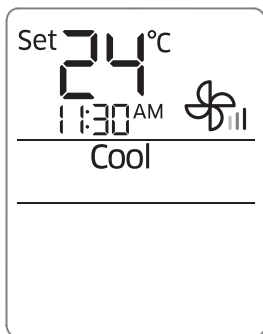

Cool modus

Bruk Cool-modus for å holde deg kjølig i varmt vær.

 ►  ► Velg Cool.

MERKNAD

- For et komfortabelt miljø bør du holde temperaturforskjellen mellom innendørs- og utendørs luft innenfor 5 °C i Cool-modus.
- Etter at du har valgt Cool-modus, velger du funksjonen, temperaturen og viftehastigheten du ønsker å bruke.
 - For raskt å kjøle ned rommet ditt, velg en lav temperatur og en høy viftehastighet.
 - For å spare strøm, velg en høyere temperatur og en lav viftehastighet.
 - Når innetemperaturen nærmer seg innstilt temperatur, vil kompressoren arbeide ved en lav hastighet for å spare energi.

2-Step kjølefunksjon

Bruk 2-Step kjølefunksjonen for raskt å nå innstilt temperatur. Klimaanlegget justerer automatisk viftehastigheten og luftretningen. Du kan kun velge denne funksjonen i Cool-modus.

I Cool -modus ►  ►   ►

Velg 2-Step. ► 

Avfuktingsfunksjon

Avfuktingsfunksjonen til Samsungs klimaanlegg holder et avgrenset rom tørt og komfortabelt.

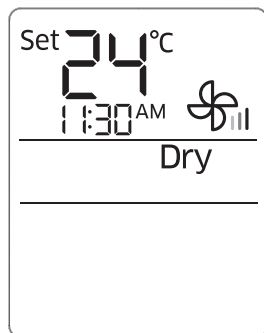

Dry-modus

Bruk Dry-modus i regnvær eller fuktig vær.



MERKNAD

- Dess lavere innstilt temperatur, desto større avfuktingskapasitet. Når det synes å være mye fukt i luften, juster den innstilte temperaturen til en lav temperatur.
- Du kan ikke bruke Dry-modus for oppvarming. Dry-modus er ment å produsere en kjølede bieffekt.

Luftrensdrift

Luftrensfunksjonen til Samsung klimaanlegg holder luften i et avgrenset rom ren.

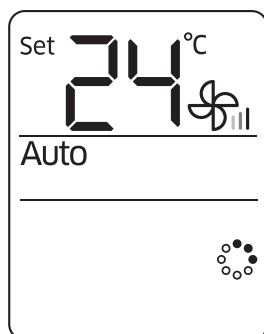

SPI(S-plasma Ion)-funksjonen

Bruk SPI-funksjonen for å rense rommet ditt med positive ioner produsert av klimaanlegget. Denne funksjonen er tilgjengelig i modusene Auto, Cool, Dry, Fan, og Heat.



MERKNAD

- Når SPI-funksjonen starter vil SPI-lampen skru seg på automatisk.
- Du kan justere innstilt temperatur, utenom i Fan-modus.
- Når SPI-funksjonen er valgt som tillegg mens en spesifikk modus er i gang, vil dette utgjøre lite forskjell i strømforbruk og driftsstøy.

Oppvarmingsdrift

Oppvarmingsfunksjonen til Samsungs klimaanlegg holder et avgrenset rom varmt og komfortabelt.

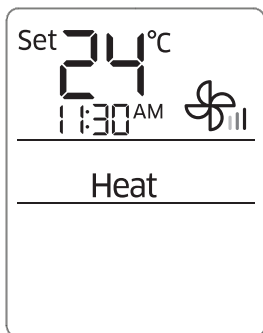

Heat-modus

Bruk Heat-modus for å holde varmen.



MERKNAD

- I varmemodus vil klimaanlegget varme rommet. Du kan justere temperaturen for å føle deg varmere under kalde årstider.
- Når klimaanlegget varmes opp, kan det gå 3 til 5 minutter før viften skrur seg på, for å unngå kalde guffs.
- Hvis du synes at klimaanlegget ikke gir nok varme, anbefales det at du bruker en annen varmekilde sammen med klimaanlegget.
- Når utendørstemperaturen er lav og fuktigheten er høy i Heat-modus, kan det utvikles frost på den utendørs varmeveksleren. Dette kan også redusere oppvarmingseffektiviteten. Hvis dette skjer, vil klimaanlegget kjøre tinefunksjonen i 5 til 12 minutter for å fjerne frost fra den utendørs varmeveksleren.
- Når tinefunksjonen er i gang vil damp produseres på utendørsenheten. Klimaanlegget flytter det vertikale bladet til laveste posisjon, som vist på figuren til venstre, for å hindre kald luft fra å komme ut fra innendørsenheten.
 - A. Posisjonen til det vertikale luftstrømningsbladet når tinefunksjonen er i gang (Bladet ser nesten lukket ut.)
 - B. Posisjonsrekkevidden til det vertikale bladet når Heat-modus er i gang.
- Når tinefunksjonen er i gang, vil det ikke komme luft ut av innendørsenheten for å hindre at kald luft kommer ut. Når tinefunksjonen er ferdig vil varm luft komme ut etter en stund.
- Syklusen til tinefunksjonen kan bli forkortet avhengig av hvor mye frost det er på utendørs enheten.
- Syklusen til tinefunksjonen kan også bli forkortet avhengig av hvor mye fuktighet det er i luften fra regn og snø.
- Når tinefunksjonen er i gang kan du ikke velge andre funksjoner med fjernkontrollen. Du kan velge disse etter at tinefunksjonen er fullført.

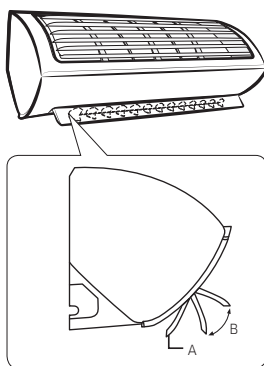

Quick Smart-funksjoner

Det følger en rekke ekstrafunksjoner med Samsung klimaanlegg.

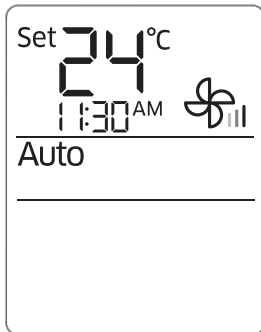

Auto-modus

Bruk Auto-modus når du ønsker at klimaanlegget skal kontrollere driften automatisk. Klimaanlegget vil skape et mest mulig komfortabelt miljø.



MERKNAD

- Når innendørstemperaturen synes å være høyere eller lavere enn innstilt temperatur, vil klimaanlegget automatisk produsere enten kald luft for å kjøle ned innendørstemperaturen eller varm luft for å varme opp innendørstemperaturen.

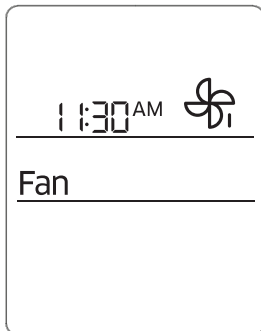

Fan-modus

Bruk Fan-modus for å kjøle klimaanlegget som en vanlig vifte. Klimaanlegget gir en naturlig bris.



MERKNAD

- Hvis klimaanlegget ikke skal brukes over en lengre periode, tørk klimaanlegget ved å kjøre det i Fan-modus i 3 eller 4 timer.
- Utendørsenheten er utformet for å jobbe i Fan-modus for å hindre kald luft fra å komme inn gjennom enheten. Dette er normalt og ikke en feil med klimaanlegget.

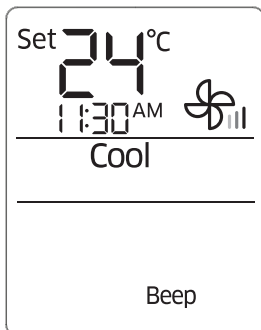

Beep-lydfunksjon

Bruk Beep-lydfunksjonen for å skru på eller av pipelyden du hører når du trykker på en knapp på fjernkontrollen.



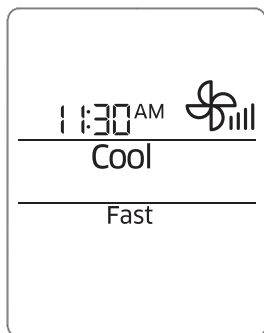

Fast-funksjonen

Bruk Fast-funksjonen for raskt å kjøle ned eller varme opp rommet ditt. Denne funksjonen er den kraftigste nedkjølings- og oppvarmingsfunksjonen på klimaanlegget. Du kan velge denne funksjonen både i modusene Cool og Heat.

I Cool- eller Heat-modus ►  ►   ►

Velg Fast. ► 

MERKNAD

- Hvis du velger Fast-funksjonen mens funksjoner som 2-Step-kjøling, Comfort, Single user, Quiet, eller good'sleep er i gang, vil disse bli avbrutt.
- Du kan endre luftretning.
- Du kan ikke endre innstilt temperatur og viftehastighet.
- Når du velger Fast-funksjonen i Heat-modus, vil du muligens ikke kunne øke viftehastigheten for å forhindre at kald luft blåses ut.

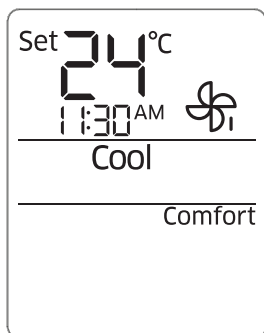

Comfort-funksjonen

Bruk Comfort-funksjonen når du føler at nåværende nedkjølings- eller oppvarmingseffekt er for sterk. Klimaanlegget gir er mild nedkjøling eller oppvarming. Du kan velge denne funksjonen både i modusene Cool og Heat.

I Cool- eller Heat-modus ►  ►   ►

Velg Comfort. ► 

MERKNAD

- Du kan endre innstilt temperatur og luftretning.
- Du kan ikke endre viftehastighet.
- Hvis du velger Comfort-funksjonen mens funksjoner som 2-Step-kjøling, Fast, Single user, Quiet, or good'sleep er i gang, vil disse bli avbrutt.
- Hvis du føler at nedkjølings- eller oppvarmingseffekt i Comfort-funksjonen er svak, kan du avbryte Comfort-funksjonen.

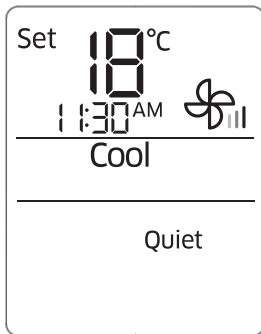

Quiet-funksjon

Bruk Quiet-funksjonen for å redusere driftslyd. Du kan velge denne funksjonen både i modusene Cool og Heat.

I Cool- eller Heat-modus ►  ►   ►

Velg Quiet. ► 

MERKNAD

- Du kan endre innstilt temperatur og luftretning.
- Du kan ikke endre viftehastighet.
- Hvis du velger Quiet-funksjonen mens funksjoner som 2-Step-kjøling, Fast, Komfort, Single user, eller good'sleep er i gang, vil disse bli avbrutt.

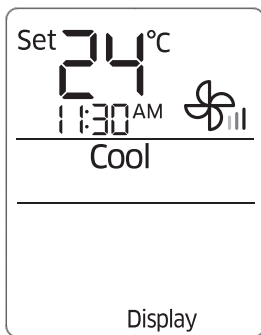

Display-lysfunksjon

Bruk Display-lysfunksjonen for å skru lyset på innendørsdisplayet av eller på.

 ►   ► Velg Display. ► 

MERKNAD

- Display-lysfunksjonen fungerer ikke når innendørsenheten er slått av.
- Hvis du skrur av Display-lysfunksjonen mens SPI-funksjonen er i gang, vil SPI-lampen også skru seg av.
- Timer (🕒) -indikatoren forsvinner ikke, selv om du skrur av Display-lysfunksjonen.
- Hvis du endrer nåværende modus eller funksjon mens Display-lysfunksjonen er på, vil Display-lysfunksjonen skru seg av.

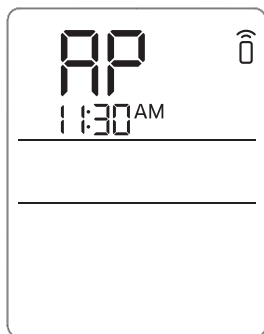

Wi-Fi-funksjon(SmartThings app)

Når du skrur på Wi-Fi-funksjonen vil sender () -indikatoren blinke og **AP** vises på fjernkontrolldisplayet i et par sekunder. Deretter vil begge disse forsvinne.

I drift ►  ► Hold inne i 4 sekunder.

MERKNAD

- For mer informasjon henvises det til kapittelet om SmartThings-appen i denne bruksanvisningen.
- SmartThings-appen er muligens ikke tilgjengelig for enkelte modeller.

Energibesparende drift

De smarte energibesparende funksjonene til Samsung klimaanlegg reduserer elektrisitetsforbruket.

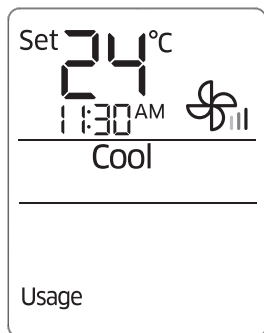

Strømforbrukssjekk

Bruk Usage-funksjonen for å vise strømmengden som brukes av drift for klimaanlegget. Mengden som brukes vises på skjermen til innendørsenheten i et par sekunder, og den innstilte temperaturen vises.

I drift ►  ►   ►

Velg t Usage. ► 

Verdiområdet som vises er mellom 0,1 kWh og 99 kWh. Strømforbruk beregnes fra øyeblikket klimaanlegget skrus på. Verdien nullstilles når klimaanlegget skrus av.

MERKNAD

- Bruken som er vist på skjermen på innendørsenheten kan avvike litt fra strømmen som faktisk er brukt.
- Du kan kun se strømforbruk når klimaanlegget er i gang.

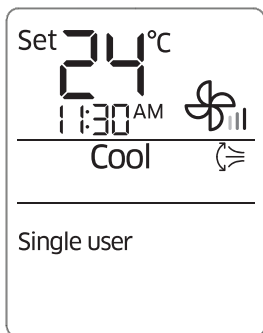



Single user-funksjon

Bruk Single user-funksjonen for å redusere strømforbruket mens du samtidig holder deg kald eller varm. Du kan velge denne funksjonen både i modusene Cool og Heat.

I Cool- eller Heat-modus ►  ►   ►

Velg Single user. ► 

MERKNAD

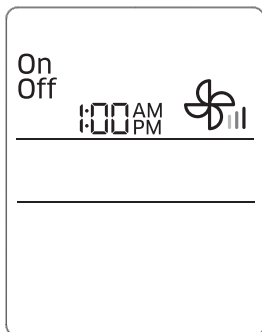

- Når Single user-funksjonen starter vil -mønsteret vises på fjernkontrollen i et par sekunder, og vertikale luftsvingninger begynner automatisk.
- Hvis du velger Single user mens funksjoner som 2-Step-kjøling, Fast, Comfort, Quiet, eller good'sleep er i gang, vil disse bli avbrutt.
- Etter at du har valgt Single user-funksjonen kan du endre innstilt temperatur (24 °C til 30 °C i Cool-modus, 8 °C til 30 °C i Heat-modus), viftehastighet og vertikal luftstrøm.
- Når Single user-funksjonen er på i Cool-modus mens innstilt temperatur er under 24 °C, vil innstilt temperatur automatisk økes til 24 °C. Men hvis innstilt temperatur er mellom 25 °C og 30 °C, vil den holde seg den samme.
- Selv etter at du skrur av Single user-funksjon vil den vertikale luftstrømmen fortsette til du skrur den av med knappen for vertikal luftstrøm .









Tidsinnstilt på-/tidsinnstilt av-funksjonen

Bruk tidsinnstilt på/tidsinnstilt av for å skru klimaanlegget på eller av på etter tiden du stiller inn.

- Kontroller gjeldende tid på fjernkontrollen før du bruker denne funksjonen.
- Standardinnstillingen er 1 AM på fjernkontrollen. Det nåværende tidspunktet blir tilbakestilt til standard tid etter byttet av batterier.

 (Velg On eller Off blant On, Off, og ) ▶

  (Still inn på-/av-tid.) ▶ 

- Trykk på  (Timer)-knappen for å endre nåværende funksjon mellom **On**, **Off**, og  (good'sleep).  (good'sleep) vises kun i modusene Cool og Heat.

MERKNAD

- Du kan stille tiden i timeenheter fra 1 time ~ 12 timer etter AM og PM, og i minutteneheter fra 0 ~ 59 minutter. Sett tidsintervallet til -- for å avbryte på-/av-funksjonen for tidsinnstilling.
- Når du starter på-/av-funksjonen for tidsinnstilling vises Timer -indikatoren på skjermen til innendørsenheten.
- Etter at du har startet tidsinnstilleren kan du endre modus og innstilt temperatur. Du kan ikke endre innstilt temperatur når Fan-modus er på.
- Du kan ikke stille inn samme tid for tidsinnstilt på- og tidsinnstilt av-funksjoner.

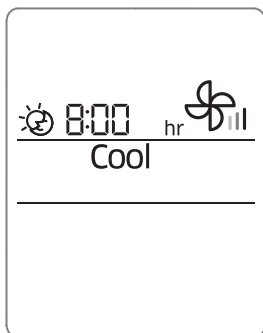

good'sleep-funksjonen

Bruk good'sleep-funksjonen for en god natts søvn og for å spare strøm. Du kan velge denne funksjonen både i modusene Cool og Heat.

I Cool- eller Heat-modus ►  (Velg  blant On, Off, og ) ►
  (Angi driftstid.) ► 

- Trykk på  (Timer)-knappen for å endre nåværende funksjon mellom **On**, **Off**, og  (good'sleep).

MERKNAD









- Du kan justere innstilt temperatur med 1 °C mellom 16 °C og 30 °C (kulde) / 8 °C and 30 °C (varme).
- Anbefalte og optimale innstilte temperaturer i good'sleep-funksjonen er som følger:

Modus	Anbefalt innstilt temperatur	Optimal innstilt temperatur
Cool	25 °C til 27 °C	26 °C
Heat	21 °C til 23 °C	22 °C

- Når du starter good'sleep-funksjonen vil Timer  -indikatoren vises på skjermen til innendørsenheten.
- Du kan stille inn tiden i halvtimes-enheter fra 30 minutter ~ 3 timer og timeenhet fra 3 timer~12 timer. Still inn driftstid til --:-- for å avbryte good'sleep-funksjonen.
- Standard driftstid for good'sleep-funksjonen er 8 timer. Hvis driftstiden er stilt inn til over 5 timer, vil Wake up-funksjonen begynne 1 time før innstilt tid. Klimaanlegget stopper automatisk når driftstiden løper ut i kjølemodus, mens klimaanlegget kjører den funksjonen du nettopp har satt i gang i varmemodus.
- Når funksjonene tidsinnstilt på, tidsinnstilt av og good'sleep overlapper hverandre, vil klimaanlegget kun følge funksjonen som sist ble stilt inn.

Rengjøring i korte trekk

Kjører Auto Clean

- 1  →   → Velg [Clean] →  
 - Displayet på innendørsenheten viser:
 - 2 Auto Clean-funksjonen er aktivert.
 - 3 Når driften er utkoplet, starter auto clean for 10 min.
 - Displayet på innendørsenheten viser rengjøringsprosessen (fra 1 - 99 %).
 - 4 Klimaanlegget er automatisk slått av.
- For å deaktivere Auto Clean-funksjonen
- Settings →   → Velg [Clean] → 
- For å avbryte driften av Auto Clean
- Trykk -knappen to ganger i løpet av 20 sekunder.

MERKNAD

- Når klimaanlegget er slått av, starter Auto Clean-funksjonen umiddelbart. Når klimaanlegget er i drift, starter Auto Clean-funksjonen så fort klimaanlegget har stoppet å kjøre.
- Hvis du starter en funksjon mens Auto Clean er i drift, tilbakestilles Auto Clean-funksjonen, og startes deretter på nytt når den funksjonen har stoppet eller er fullført.

Utvendig rengjøring av innendørs- og utendørsenhet

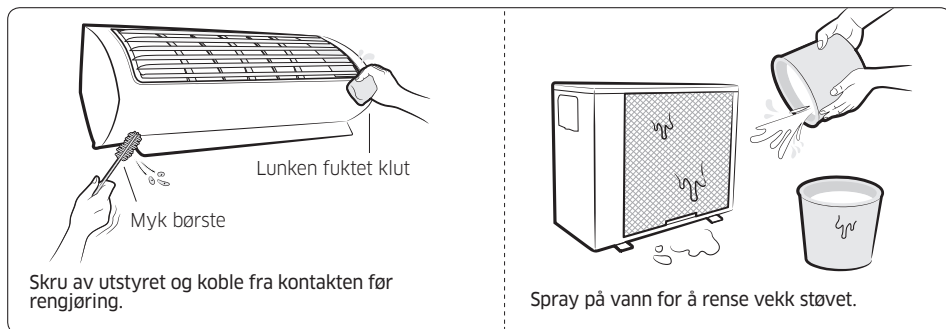

FORSIKTIG

- Ikke rengjør skjermen med alkalisk rengjøringsmiddel.

- Ikke bruk svovelsyre, saltsyre, organiske løsemidler (som tynner, parafin og acetone) for å rengjøre overflaten av produktet. Ikke sett klistremerker på den, da dette kan skade dekslet til klimaanlegget.
- Når du skal rengjøre og inspisere varmeveksleren på utendørsenheten må du kontakte ditt lokale servicesenter.

Rengjøring av filteret

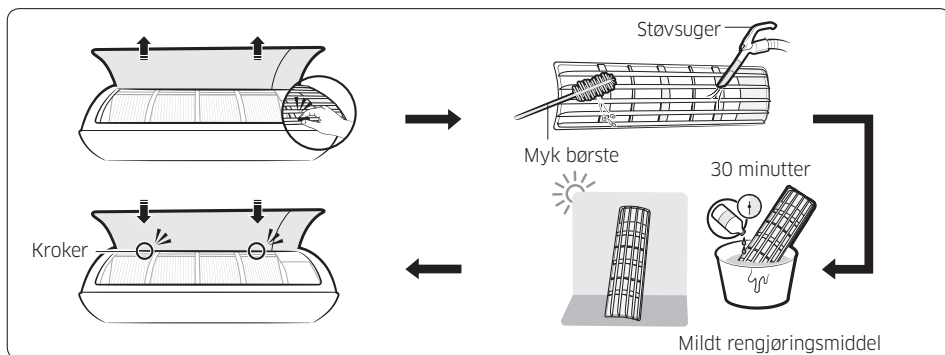

FORSIKTIG

- Ikke skrubbe luftfilteret med en børste eller annet rengjøringsutstyr. Dette kan skade filteret.
- Ikke utsett luftfilteret for direkte sollys når du tørker det.

MERKNAD

- Rengjør luftfilteret hver 2. uke. Rengjøringsperioden kan variere avhengig av bruk og miljøforhold.
- Hvis luftfilteret tørkes i et fuktig miljø, kan det produsere skjemmende lukt. Hvis det skjer, rengjør igjen og tørk det i et godt ventilert område.

Tilbakestilling av påminnelse for filterrengjøring

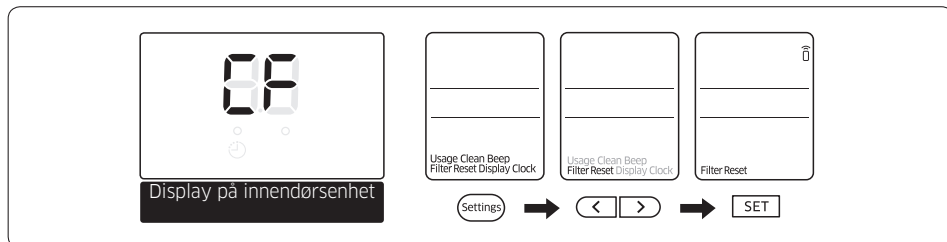

Feilsøking

Hvis klimaanlegget fungerer unormalt, se tabellen nedenfor for å spare tid og unødvendige utgifter.

Problem	Løsning
Klimaanlegget fungerer ikke i det hele tatt.	<ul style="list-style-type: none">• Kontroller strømtilførselen, og forsøk deretter å starte klimaanlegget på nytt.• Slå på bryter, koble til strømledningen, og start klimaanlegget igjen.• Sørg for at strømbryteren er skrudd på.• Sjekk om tidsinnstilt av-funksjonen er i gang. Betjen klimaanlegget igjen ved å trykke på Strøm-knappen.
Jeg kan ikke endre temperatur.	<ul style="list-style-type: none">• Kontroller om Fan- eller Fast-modus er i gang. I disse modusene vil klimaanlegget stille inn temperaturen automatisk, og du kan ikke endre innstilt temperatur.

Problem	Løsning
<p>Kald/varm luft kommer ikke ut av klimaanlegget eller yteevne er redusert.</p>	<ul style="list-style-type: none">• Kontroller om innstilt temperatur er høyere i Cool-modus, eller lavere Heat-modus, enn nåværende temperatur. Trykk på Temperature-knappen på fjernkontrollen for å endre den innstilte temperaturen.• Sjekk om luftfilteret er blokkert av smuss. Hvis luftfilteret er blokkert, kan nedkjølings- og oppvarmingseffekten reduseres. Fjern skitt regelmessig.• Sjekk om utedelen er dekket til eller plassert nær et hinder. Ta det som dekker til av, og fjern hindringen. Ved rengjøring av hinderet (f. eks. snø eller is), bruk passende verktøy og vær forsiktig så du ikke skader produktet eller deg selv under prosessen.• Sjekk om klimaanlegget er i tinemodus. Når is dannes om vinteren, eller utetemperaturen er for lav, drives klimaanlegget automatisk i tinemodus. I tinemodus, stopper innendørsviften og varm luft vil ikke komme ut.• Sjekk om dører eller vinduer er åpne. Dette kan føre til mangelfull nedkjøling eller oppvarming. Lukk dører og vinduer.• Sjekk om klimaanlegget er skrudd på like etter at nedkjølings- eller oppvarmingsdriften stanser. I dette tilfellet vil det bare være en vifte som går for å beskytte utedelens kompressor.• Kontroller om røret er for langt. Når rørets lengde overskrider maksimalt tillatt rørlengde, kan kjøle-/varme ytelsen reduseres.

Problem	Løsning
Jeg kan ikke endre luftretning.	<ul style="list-style-type: none"> • Kontroller om good'sleep-funksjonen er i gang. I denne modusen kan du ikke justere luftstrømmen. (Men du kan kontrollere luftstrømmen om denne funksjonen kjøres i Heat-modus.)
Jeg kan ikke endre viftehastighet.	<ul style="list-style-type: none"> • Når modusene Auto, Dry (Tørr), eller Fast (Rask) er i gang, eller good'sleep-funksjonen er på i Cool (Kjøle)-modus, kontrollerer klimaanlegget viftehastigheten automatisk, og du kan ikke endre den.
Fjernkontrollen fungerer ikke.	<ul style="list-style-type: none"> • Sett inn nye batterier i fjernkontrollen. • Pass på at ingenting blokkerer fjernkontrollens sensor. • Kontroller om det er et apparat med sterk belysning i nærheten av klimaanlegget. Sterkt lys som kommer fra lysstoffrør eller neon kan avbryte elektriske bølger.
Den tidsinnstilte på-/av-funksjonen fungerer ikke.	<ul style="list-style-type: none"> • Kontroller om du trykke på SET-knappen på fjernkontrollen når du stilte inn klokkeslett.
Indikatoren blinker kontinuerlig.	<ul style="list-style-type: none"> • Trykk på Power-knappen for å skru av klimaanlegget eller koble fra strømkontakten. Hvis indikatoren fortsatt blinker, må du kontakte servicesenteret.

Problem	Løsning
Lukt trenger gjennom rommet under drift.	<ul style="list-style-type: none"> • Sjekk om klimaanlegget drives i et forurenset område. Ventiler rommet eller driv klimaanlegget i Fan-modus 3 - 4 timer. (Ingen komponenter som brukes i klimaanlegget skal gi fra seg en sterk lukt.) • Sjekk om avløpene er rene. Rengjør dem regelmessig.
En feil er registrert.	<ul style="list-style-type: none"> • Når viseren for innendørsanlegget blinker må du kontakte det nærmeste servicesenteret. Sørg for å oppgi feilkoden til servicesenteret.
Anlegget lager støy.	<ul style="list-style-type: none"> • Når kjølestrømmen endrer seg, kan støy genereres, avhengig av statusen til klimaanlegget . Dette er normalt.
Problem med "overdrevet støy genereres" og "reduert yteevne"	<ul style="list-style-type: none"> • Hvis overdrevet/uregelmessig støy genereres i forbindelse med redusert produksjonsnivå, kontakt en serviceingeniør for å sørge for at produktet kjører som det skal.
Det kommer røyk fra utendørsenhet.	<ul style="list-style-type: none"> • Det trenger ikke være en brann, men det kan være en damp genereres fra den utendørs varmeveksleren mens trefunksjonen kjøres i Heat-modus om vinteren.
Vanndråper fra rørene til utendørsenheten.	<ul style="list-style-type: none"> • Ved store temperaturendringer kan det oppstå kondens. Dette er normalt.

Dette produktet er behandlet med biociden sølvsinkzeolitt for å kunne utføre sin antimikrobielle funksjon.

Informasjon om kjølemedium

FORSIKTIG

Hvis systemet inneholder 5 tCO₂e eller mer av fluorbaserte drivhusgasser, må det sjekkes for lekkasje minst én gang hver 12. Måned, i henhold til forskrift nr. 517/2014. Dette må kun gjøres av kvalifisert personale. I situasjonen ovenfor må montøren (eller en godkjent person som har ansvaret for den endelige kontrollen) fremlegge en vedlikeholdsbok, der all informasjon skal være registrert, i henhold til EUROPAPARLAMENTETS- OG RÅDSFORORDNING (EU) av 16. april 2014 om fluorholdige klimagasser.

Denne innendørsenheten kan kobles til en R-32-utendørsenhet.

Type kjølemiddel	GWP-verdi
R-32	675
R-410A	2088

- GWP: Global Warming Potential
- Beregner tCO₂e: kg x GWP/1000

SmartThings-app

Når du skal bruke SmartThings-appen, kobler du produktet til nettverket i rekkefølgen som er beskrevet nedenfor. De viste bildene kan avvike avhengig av smarttelefonmodell, OS-versjon og produsent.

Du trenger bare sette opp Wi-Fi-aksesspunktet når du skal koble produktet til et Wi-Fi-nettverk. Når produktet er tilkoblet, kan du bruke SmartThings-appen via Wi-Fi, 3G, LTE eller andre trådløse nettverk.

1 Kontrollere strømtilkoblingene

Kontroller at strømmen er koblet til produktet og aksesspunktet.

2 Sette opp og koble til et Wi-Fi-aksesspunkt ved hjelp av smarttelefonen

1 Når du skal koble produktet til et Wi-Fi-nettverk, slår du på Wi-Fi under "Innstillinger > Wi-Fi", og velger aksesspunktet som skal kobles til

- Bare alfanumeriske tegn støttes som navn for trådløse aksesspunkt (SSID). Hvis en SSID har et spesialtegn, må du gi det et nytt navn før du kobler til.
- Dette produktet støtter bare Wi-Fi 2,4 GHz.



2 Slå av "SMART NETTVERKSBYTTE" under "Innstillinger > Wi-Fi" på smarttelefonen

- Hvis "SMART NETTVERKSBYTTE" eller "Adaptive Wi-Fi" er slått på, kan du ikke koble til nettverket. Husk å slå av disse funksjonene før du kobler til nettverket.

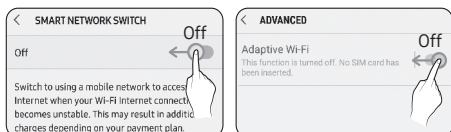

MERKNAD

- Oppsettet kan variere alt etter smarttelefonmodell, OS-versjon og produsent.

3 Kontrollere Internett-forbindelsen

- Når du har koblet til Wi-Fi, må du forvise deg om at smarttelefonen er koblet til Internett.

MERKNAD

- En brannmur kan gjøre at smarttelefonen ikke får koblet til Internett. I så fall må du kontakte Internett-tjenesteleverandøren for å løse problemet.

3 Laste ned SmartThings-appen og registrere Samsung-kontoen

1 Laste ned SmartThings-appen

- Søk etter "SmartThings" på Play Store eller App Store, og last ned SmartThings-appen på smarttelefonen.
- Hvis SmartThings-appen allerede er installert på smarttelefonen, oppdaterer du den til den nyeste versjonen.



MERKNAD

- Når det gjelder nettbrett som ikke støttes av SmartThings-appen og smarttelefoner som har et eldre operativsystem enn anbefalt, er det ikke sikkert at SmartThings-appen blir funnet.
 - Android OS 6.0 eller nyere (med minst 2 GB RAM) anbefales.
 - Støttede skjermopløsninger: 1280x720 (HD), 1920x1080 (FHD), 2560x1440 (WQHD)

- SmartThings-appen er ikke kompatibel med enkelte Apple-enheter, deriblant iPad og noen smarttelefoner.
 - iPhone 6 eller nyere med iOS 10.0 eller nyere støttes.
 - Støttede skjermopløsninger: 1334x750, 1920x1080
- SmartThings-appen kan endres uten varsel for å forbedre funksjoner og ytelse.

2 Registrere Samsung-kontoen

- Du må ha en Samsung-konto for å kunne bruke SmartThings-appen. Når du skal opprette Samsung-kontoen og logge deg inn på denne, må du følge instruksjonene som vises i SmartThings-appen. Du trenger ikke installere en ekstra app.

MERKNAD

- Hvis du allerede har en Samsung-konto, logger du deg inn på kontoen. Når smarttelefonen er en Samsung-enhet og du har en Samsung-konto, logges smarttelefonen automatisk inn på kontoen.

4 Koble SmartThings-appen til produktet

1 Velge produktet som skal kobles til

- 1) Start SmartThings-appen ca. et minutt etter at du har slått på produktet du skal koble til.
- 2) Når SmartThings-appen har startet, velger du "LEGG TIL NÅ" når du får opp et popup-vindu som sier at det er funnet et produkt du kan koble til.

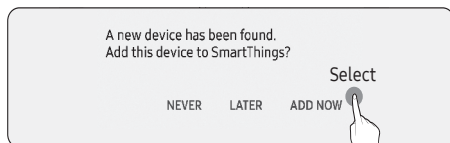

- 3) Hvis popup-vinduet ikke vises, velger du "LEGG TIL ENHET" og velger enheten du vil koble til, i listen over tilgjengelige enheter.

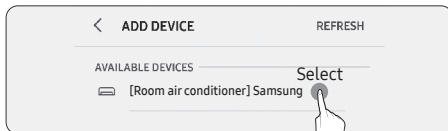

- 4) Hvis produktet du vil koble til, ikke er i listen over tilgjengelige enheter, velger du "Klimaanlegg > Klimaanlegg rom" under "LEGG TIL ENHET MANUELT".

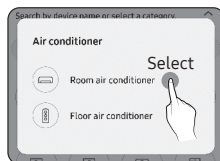
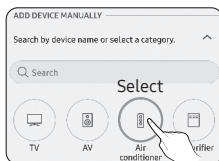

2 Koble SmartThings-appen til produktet

- Følg instruksjonene i SmartThings-appen for å koble til produktet.
- Hvis du ønsker informasjon om hvordan du bruker SmartThings-appen, velger du How To-menyen i appen.

MERKNAD

- Hvis du får opp et popup-vindu som sier at Internett-forbindelsen er utrygg når du kobler til produktet, må du ikke velge den og gå videre med tilkoblingen.
- Hvis det vises et popup-vindu som sier at enheten allerede er registrert når du kobler til produktet, kan du få tillatelse ved å bruke "BE OM TILLATELSE" fra en bruker som allerede er koblet til produktet, eller du kan opprette en ny konto ved å bruke "REGISTRER MIN KONTO" for å koble uavhengig til produktet.

- Hvis det vises en Samsung-kontorelatert landsfeil når du kobler til produktet, må du logge deg ut av Samsung-kontoen, logge deg inn på den forrige Samsung-kontoen og deretter slette alle enheter som har vært tilkoblet tidligere. Deretter logger du deg inn på din gjeldende Samsung-konto igjen og konfigurerer innstillingene.
- Hvis du får opp en feilmelding når du legger til en enhet, kan du se "Sette opp og koble til et Wi-Fi-aksesspunkt ved hjelp av smarttelefonen" på side 36. Tilkoblingen kan svikte midlertidig på grunn av et problem med installasjonsstedet eller med aksesspunktet eller andre problemer.
- Hvis det vises en melding i SmartThings-appen, følger du instruksjonene.

MERKNAD

- Når det gjelder autentiserings-/kryperingsprotokoller for trådløse/kablede aksesspunkter, anbefales WPA/TKIP og WPA2/AES. Nye Wi-Fi-autentiseringsspesifikasjoner og ikke-standard Wi-Fi-autentiseringsprotokoller støttes ikke.
- Produktet støtter IEEE802.11 b/g/n (2,4 GHz), Soft-AP kommunikasjonsprotokoll. (Samsung anbefaler IEEE802.11n.)
- Hvis Internett-tjenestetilbyderen permanent har registrert MAC-adressen (et unikt identifikasjonsnummer) til PC-en eller modem, er det ikke sikkert at du kan koble produktet til Internett. Ta kontakt med Internett-tjenestetilbyderen, og spør hvordan du kobler til andre enheter enn PC-en (slik som klimaanlegg og luftrensere) til Internett.

ADVARSEL

- Advarsel om RF-eksponering – for å holde 20 cm avstand under installering av denne modulen.
- Advarsel om at denne modulen ikke skal installeres og brukes samtidig som annen radio uten ekstra evaluering eller FCC-dokumentasjon.
- Instruksjon for merking av vertssystem, vertssystemet skal ha riktig merking som viser at det "Inneholder FCC-ID : A3LSWL-B70F"

- Apparatet bruker ikke-harmonisert frekvens og er beregnet for bruk i alle europeiske land. WLAN kan brukes i EU uten begrensninger innendørs, men kan ikke brukes utendørs i Frankrike.

Spesifikasjoner

Wi-Fi	
Frekvensområde	Sendereffekt (Maks)
2412 – 2472 MHz	20 dBm

Åpen kilde-erklæring

Programvaren som følger med dette produktet inneholder programvare med åpen kildekode. Du kan få den fullstendige tilhørende kildekode sendt til deg for en periode på tre år etter siste forsendelse av dette produktet ved å sende en e-post til <mailto:oss.request@samsung.com>.

Det er også mulig å få den fullstendige tilhørende kildekode tilsendt på et fysisk medium som for eksempel en CD-ROM mot et lite gebyr.

Følgende URL http://opensource.samsung.com/opensource/SMART_AT_051/seq/0 leder til nedlastingssiden av den tilgjengelige kildekode og informasjonen om den åpne kildekode-lisensen som er relatert til dette produktet. Dette tilbudet gjelder for alle som mottar denne informasjonen.



Betjene klimaanlegget med SmartThings-appen

Du kan styre klimaanlegget med presisjon.

Kategori	Funksjon	Beskrivelse
Overvåking	Innstilt temperatur	Viser innstilt temperatur.
	Gjeldende temperatur	Viser gjeldende temperatur.
Kontroll	Strøm	Skrur klimaanlegget på eller av.
	Modus	Velger ønsket driftsmodus.
	Temperatur	Justerer innstilt innendørstemperatur.
	Viftehastighet	Angir viftehastigheten for driftsmodus.
	Vindretning	Angir vifteretning for driftsmodus.
	Renhet	Kobler inn funksjonen for renhet.
	Timeplan	Skrur timeren på eller av for hver funksjon. <ul style="list-style-type: none">• Maksimalt antall tidsplaner for (på/av) timerfunksjonen er 10.• Angitt tidspunkt for timer på og timer av må være forskjellig.• Når timer på/timer av er stilt inn, vil innstillingen opprettholdes selv om du kobler fra klimaanlegget og kobler det til igjen.
	Alternativer	Velger et alternativ (funksjon) for driftsmodus. <ul style="list-style-type: none">• Hvilke alternativer som er tilgjengelige kan variere, avhengig av type klimaanleggmodell.• Viftehastigheten og vifteretningen kan stilles inn automatisk i henhold til de valgte alternativene.• For detaljert informasjon om alternativer for produktet, se brukerhåndboken.
	Innstillinger	Angir tilleggsfunksjoner. <ul style="list-style-type: none">• Trykk på Settings(innstillinger)-knappen på kontrollskjermen for å sjekke eller stille inn detaljert informasjon om klimaanlegget.• Funksjonene til Rengjøring, Filter, Lydsignal, Min Luftstrøm og Visning av Strømforbruk kan stilles inn.<ul style="list-style-type: none">– Når Lydsignalfunksjonen er av, vil enhetens lydsignal dempes.
	Om enheten	Velger en servicefunksjon. <ul style="list-style-type: none">• Om Enheten på skjermen kan du bruke Modellinformasjon, Serviceavdeling, Veiledning og menyer for Selvsjekk.