

## SPØRSMÅL OG KOMMENTARER?

LAND	RING	ELLER BESØK NETTSIDEN VÅR PÅ
UK	0330 SAMSUNG (7267864)	<a href="http://www.samsung.com/uk/support">www.samsung.com/uk/support</a>
IRELAND (EIRE)	0818 717100	<a href="http://www.samsung.com/ie/support">www.samsung.com/ie/support</a>
GERMANY	06196 77 555 66 *HHP 06196 77 555 77 *OTH	<a href="http://www.samsung.com/de/support">www.samsung.com/de/support</a>
FRANCE	01 48 63 00 00	<a href="http://www.samsung.com/fr/support">www.samsung.com/fr/support</a>
ITALIA	800-SAMSUNG (800.7267864)	<a href="http://www.samsung.com/it/support">www.samsung.com/it/support</a>
SPAIN	0034902172678 [HHP] 0034902167267	<a href="http://www.samsung.com/es/support">www.samsung.com/es/support</a>
PORTUGAL	808 207 267	<a href="http://www.samsung.com/pt/support">www.samsung.com/pt/support</a>
LUXEMBURG	261 03 710	<a href="http://www.samsung.com/be_fr/support">www.samsung.com/be_fr/support</a>
NETHERLANDS	088 90 90 100	<a href="http://www.samsung.com/nl/support">www.samsung.com/nl/support</a>
BELGIUM	02-201-24-18	<a href="http://www.samsung.com/be/support">www.samsung.com/be/support</a> (Dutch) <a href="http://www.samsung.com/be_fr/support">www.samsung.com/be_fr/support</a> (French)
NORWAY	815 56480	<a href="http://www.samsung.com/no/support">www.samsung.com/no/support</a>
DENMARK	707 019 70	<a href="http://www.samsung.com/dk/support">www.samsung.com/dk/support</a>
FINLAND	030-6227 515	<a href="http://www.samsung.com/fi/support">www.samsung.com/fi/support</a>
SWEDEN	0771 726 786	<a href="http://www.samsung.com/se/support">www.samsung.com/se/support</a>
POLAND	801-172-678* lub +48 22 607-93-33* Dedykowana infolinia do obsługi zapytań dotyczących telefonów komórkowych: 801-672-678* lub +48 22 607-93-33* * (koszt połączenia według taryfy operatora)	<a href="http://www.samsung.com/pl/support/">http://www.samsung.com/pl/support/</a>
HUNGARY	0680SAMSUNG (0680-726-7864)	<a href="http://www.samsung.com/hu/support">www.samsung.com/hu/support</a>
AUSTRIA	0800-SAMSUNG (0800-7267864) [Only for KNOX customers] 0800 400848 [Only for Premium HA] 0800-366661 [Only for Dealers] 0810-112233	<a href="http://www.samsung.com/at/support">www.samsung.com/at/support</a>
SWITZERLAND	0800 726 78 64 (0800-SAMSUNG)	<a href="http://www.samsung.com/ch/support">www.samsung.com/ch/support</a> (German) <a href="http://www.samsung.com/ch_fr/support">www.samsung.com/ch_fr/support</a> (French)
CZECH	800 - SAMSUNG (800-726786)	<a href="http://www.samsung.com/cz/support">www.samsung.com/cz/support</a>
SLOVAKIA	0800 - SAMSUNG (0800-726 786)	<a href="http://www.samsung.com/sk/support">www.samsung.com/sk/support</a>
CROATIA	072 726 786	<a href="http://www.samsung.com/hr/support">www.samsung.com/hr/support</a>
BOSNIA	055 233 999	<a href="http://www.samsung.com/support">www.samsung.com/support</a>
MONTENEGRO	020 405 888	<a href="http://www.samsung.com/support">www.samsung.com/support</a>
SLOVENIA	080 697 267 (brezplačna številka)	<a href="http://www.samsung.com/si/support">www.samsung.com/si/support</a>
SERBIA	011 321 6899	<a href="http://www.samsung.com/rs/support">www.samsung.com/rs/support</a>
ALBANIA	045 620 202	<a href="http://www.samsung.com/al/support">www.samsung.com/al/support</a>
BULGARIA	*3000 Цена в мрежата 0800 111 31, Безплатна телефонна линия	<a href="http://www.samsung.com/bg/support">www.samsung.com/bg/support</a>
ROMANIA	*8000 (apel in retea) 08008-726-78-64 (08008-SAMSUNG) Apel GRATUIT	<a href="http://www.samsung.com/ro/support">www.samsung.com/ro/support</a>
CYPRUS	8009 4000 only from landline, toll free	<a href="http://www.samsung.com/gr/support">www.samsung.com/gr/support</a>
GREECE	80111-SAMSUNG (80111 726 7864) only from land line (+30) 210 6897691 from mobile and land line	
LITHUANIA	8-800-77777	<a href="http://www.samsung.com/lt/support">www.samsung.com/lt/support</a>
LATVIA	8000-7267	<a href="http://www.samsung.com/lv/support">www.samsung.com/lv/support</a>
ESTONIA	800-7267	<a href="http://www.samsung.com/ee/support">www.samsung.com/ee/support</a>



Apparatet er fylt med R-32.

# Klimaanlegg

---

## Bruksanvisning

AR\*\*NXFS\*\*\*\*\*

---

- Takk for at du kjøpte dette Samsung-klimaanlegget.
- Før du tar i bruk dette produktet ber vi deg lese bruksanvisningen nøye, og ta vare på denne for fremtidig bruk.



**SAMSUNG**

# Innhold

---

Produktspesifikasjoner	4
<b>Sikkerhetsinformasjon</b>	<b>6</b>
Sikkerhetsinformasjon	6
<b>I korte trekk</b>	<b>14</b>
Innendørsenheten i korte trekk	14
Display	
<b>Fjernkontrolloversikt</b>	<b>15</b>
Sette inn batteriet	
<b>Fjernkontrolldrift</b>	<b>16</b>
Driftsmodus	
Kontrollere temperaturen	
Kontrollere viftehastighet	
Kontrollere luftretning	
Manuell horisontal luftstrøm	
Stille inn klokken	
<b>Power Smart-funksjoner</b>	<b>18</b>
<b>Kjøledrift</b>	<b>18</b>
Cool modus	
2-Step kjølefunksjon	
<b>Avfuktingsfunksjon</b>	<b>19</b>
Dry-modus	
<b>Oppvarmingsdrift</b>	<b>20</b>
Heat-modus	
<b>Quick Smart-funksjoner</b>	<b>21</b>
Auto-modus	
Fan-modus	
Beep-lydfunksjon	
Fast-funksjonen	
Comfort-funksjonen	
Quiet-funksjon	
Display-lysfunksjon	

---

<b>Energibesparende funksjoner</b>	<b>24</b>
<b>Energibesparende drift</b>	<b>24</b>
Strømforbrukssjekk	
Single user-funksjon	
Tidsinnstilt på-/tidsinnstilt av-funksjonen	
good'sleep-funksjonen	
<b>Rengjøring og vedlikehold</b>	<b>28</b>
<b>Rengjøring i korte trekk</b>	<b>28</b>
Feilsøking	30
Informasjon om kjølemedium	34



**Korrekt avhending av dette produktet  
(Avfall fra elektrisk og elektronisk utstyr)**

***(Gjelder i land med avfallssortering)***

Denne merkingen som vises på produktet, dets tilbehør eller dokumentasjon, indikerer at produktet eller det elektroniske tilbehøret (for eksempel lader, headset, USB-kabel) ikke skal kastes sammen med annet husholdningsavfall ved slutten av levetiden. For å hindre potensiell skade på miljøet eller helseskader grunnet ukontrollert avfallsavhending ber vi om at dette avfallet holdes adskilt fra andre typer avfall og resirkuleres på ansvarlig måte for å fremme bærekraftig gjenbruk av materielle ressurser.

Private forbrukere bør kontakte enten forhandleren de kjøpte produktet av, eller lokale myndigheter for detaljer om hvor og hvordan disse artiklene kan resirkuleres på en miljøvennlig måte.

Forretningsbrukere bør kontakte sin leverandør og undersøke vilkårene i kjøpskontrakten. Dette produktet og det elektroniske tilbehøret skal ikke blandes med annet kommersielt avfall som skal kastes.



**Korrekt avhending av batterier i dette produktet**

Denne merkingen på batteriet, håndboken eller emballasjen angir at batteriene i dette produktet ikke skal kastes sammen med annet husholdningsavfall ved slutten av sin levetid. Der det er merket, angir de kjemiske symbolene Hg, Cd eller Pb at batteriet inneholder kvikksølv, kadmium eller bly over referansenivåene i EU-direktiv 2006/66.

Ønsker du informasjon om Samsungs miljøengasjement og produktspesifikke lovpålagte forpliktelser, f.eks. REACH, kan du gå til: [samsung.com/uk/aboutsamsung/samsungelectronics/corporatecitizenship/data\\_corner.html](https://samsung.com/uk/aboutsamsung/samsungelectronics/corporatecitizenship/data_corner.html)



# Produktspesifikasjoner

Innendørsenhet				AR09NXFSPWKNEE	AR12NXFSPWKNEE
Kjølekapasitet	Min./Normal/Maks.		KW	0.90/2.50/3.40	0.90/3.50/4.20
Varmekapasitet	Min./Normal/Maks.		KW	0.80/3.20/7.00	0.80/4.00/7.20
Inngangseffekt	Kjøling	Min./Normal/Maks.	KW	0.18/0.55/0.85	0.18/0.91/1.20
	Oppvarming	Min./Normal/Maks.	KW	0.15/0.71/2.27	0.15/0.99/2.35
Sesongeffektivitet (ifølge EN14825)	Kjøling	Energikarakter		A+++	A++
		Pdesign	KW	2.5	3.5
		SEER		8.5	7.7
		Årlig energiforbruk	KWt	103	159
	Oppvarming (Gjennomsnittlig klima)	Energikarakter		A++	A+
		Pdesign	KW	2.3	3.0
		SCOP		4.6	4.5
		Årlig energiforbruk	KWt	700	933
	Oppvarming (Kaldere klima)	Energikarakter		A	A
		Pdesign	KW	3.1	3.1
		SCOP		3.8	3.8
		Årlig energiforbruk	KWt	1713	1713
Nominell effektivitet (ifølge EN14511)	EER		W/W	4.55	3.85
	COP		W/W	4.51	4.04
	Energikarakter	Kjøling/oppvarming		A/A	A/A
Ramme	Farge		White		
Mål	Enhet	BreddexHøydexDybde	mm	896×261×261	
Vekt	Enhet		kg	10.8	
Vifte - Luftmengde	Kjøling	Høy/Mid/Lav	m <sup>3</sup> /min	9.5 / 6.9 / 3.9	10.0 / 7.5 / 4.5
	Oppvarming	Høy/Mid/Lav	m <sup>3</sup> /min	9.8 / 8.0 / 5.0	10.5 / 8.3 / 5.3
Lydeffekt	Høy		dBA	56.0	58.0
Lydtrykk	Høy/Stille		dBA	38 / 17	40 / 17
Rørforbindelser	Væske	Ytre diameter	mm	6.35	
	Gass	Ytre diameter	mm	9.52	
Strømforsyning	Fase / Frekvens / Spenning		Hz / V	1~ / 50 / 220 - 240	
Motor	Type / Effekt		W	DC / 30	
Alternativ	Seg 1~24 (1,7,13,19 er standardverdier)			010005-176259-271920-37261F	010005-17627A-272328-37271F



- Den opprinnelige programvareversjonen som ble brukt for produktutvalget er identifisert i denne håndboken. For programvareversjonen som ble gitt ved produksjonstiden, henvis til merkeplaten på innendørs- og utendørsenhetene. Merkeplaten kan finnes fysisk på både innendørs- (samme side som temperaturviser) og utendørsenheter (kompressorsiden). Henvis til frontskjermen til selve programmet i tillegg til den nåværende programvareversjonen for klimaenleggets Wi-Fi-program.

Utendørsenhet				AR09NXFSPWKXEE	AR12NXFSPWKXEE	
Mål	Enhet	BreddexHøydexDybde		mm	790x548x285	
Vekt	Enhet			kg	33.6	33.6
Vifte - Luftmengde	Kjøling	Høy/Lav		m <sup>3</sup> /min	30.0 / 10.0	
	Oppvarming	Høy/Lav		m <sup>3</sup> /min	30.0 / 10.0	
Lydeffekt	Høy			dB(A)	59.0	62.0
Lydtrykk	Høy			dB(A)	44.0	45.0
Driftsområde	Kjøling	Omgivende	Min.~Maks.	°C	-15 ~ 46	
	Oppvarming	Omgivende	Min.~Maks.	°C	-25 ~ 24	
Kjølemiddel	Type/Mengde			kg	R-32 /0.92	
	Legg til mengde etter 5m			kg/m	0.015	
Rørforbindelser	Lengde	Ytre diameter - Indre diameter	Std. / Maks.	m	5 / 15	
	Nivåforskjell	Indre diameter - Ytre diameter	Maks.	m	8	
Strømforsyning	Fase / Frekvens / Spenning			Hz / V	1 ~ / 50 / 220 - 240	
Strøm - 50Hz	Maksimum sikringsampere(MFA)			A	15	
Kompressor	Type				ROTARY BLDC	
Ekspansjonsenhet	Type / Trinn				EEV / 480	
Motor	Type / Effekt			W	DC / 40	
Basevarmeapparat	Type / Effekt			W	SHEATH / 150	

# Sikkerhetsinformasjon

---

Før du bruker det nye klimaanlegget, bør du lese denne håndboken nøye for å sikre at du vet hvordan du trygt og effektivt betjener de omfattende egenskapene og funksjonene i det nye apparatet.





Fordi følgende brukerinstruksjoner dekker ulike modeller, kan karakteristikken på klimaanlegget avvike noe fra det som er beskrevet i denne håndboken. Hvis du har noen spørsmål, kontakt ditt nærmeste kontaktsenter eller finn hjelp og informasjon online, på [www.samsung.com](http://www.samsung.com).

## **ADVARSEL**

Farer eller utrygg praksis som kan resultere i alvorlig personskade eller død.

## **FORSIKTIG**

Farer eller utrygg praksis som kan resultere i alvorlig personskade eller skade på eiendom.

-  Følg instruksjonene.
-  IKKE forsøk.
-  Pass på at maskinen er jordet, for å unngå elektrisk støt.
-  IKKE demonter.
-  Steng strømforsyningen.

## FOR INSTALLASJON

---

### **ADVARSEL**

 **Bruk en strømlledning med strømspesifikasjoner for produktet eller høyere, og bruk ledningen kun for dette apparatet. I tillegg må du ikke bruke en skjøteledning.**

- Forlengelse av kraftledningen kan føre til elektrisk støt eller brann.
- Bruk ikke en elektrisk omformer. Det kan føre til elektrisk støt eller brann.
- Hvis spenning/frekvens/merkestrøm tilstanden er forskjellig, kan det føre til brann.

**Installasjonen av dette apparatet må utføres av en kvalifisert tekniker eller serviceselskap.**

- Unnlattelse fra å gjøre dette kan resultere i elektrisk støt, brann, eksplosjon, problemer med produkt eller skade, og kan også oppheve garantien til det installerte produktet.

---

Installer en isoleringsbryter ved siden av klimaanlegget (men ikke på panelene til klimaanlegget) og en strømbryter som er reservert til klimaanlegget.

- Dersom dette ikke gjøres kan det føre til elektrisk støt eller brann.

**Fest utedelen fast slik at den elektriske delen av utedelen ikke er eksponert.**

- Unnlattelse fra å gjøre dette kan det føre til elektrisk støt, brann, eksplosjon, problemer med produktet.

 **Ikke installer dette apparatet i nærheten av en varmekilde eller brennbart materiale. Ikke installer dette apparatet i et fuktig, fettete eller støvete sted, eller på et sted som utsettes for direkte sollys eller vann (regndråper). Ikke installer dette apparatet på et sted der det kan lekke gass.**

- Det kan føre til elektrisk støt eller brann.

**Installer aldri utedelen på sted der det kan falle ned, som på en høy yttervegg.**

- Hvis utedelen faller ned kan det føre til skade, død eller skade på eiendom.

 **Dette apparatet må jordes forskriftsmessig. Ikke jord apparatet til et gassrør, plast-vannrør, eller telefonlinjer.**

- Unnlattelse fra å gjøre dette kan det føre til elektrisk støt, brann og eksplosjon.
- Sørg for å bruke en jordet stikkontakt.

 **FORSIKTIG**

 **Dekk til klimaanlegget med PE BAG etter installasjon, og fjern denne når du tar i bruk klimaanlegget.**

**Installer apparatet på et jevnt og hardt gulv som tåler vekten.**

- Hvis du ikke gjør det, kan det resultere i unormale vibrasjoner, støy, eller problemer med produktet.

**Installer avløpsslangen riktig slik at vannet dreneres.**

- Dersom dette ikke gjøres, kan det resultere i at vann lekker ut og skader eiendom. Unngå å legge avløp til avløpsrør siden lukter kan oppstå i fremtiden.

---

**Produktet skal lagres i et rom uten tennkilder (f.eks. åpne flammer, gassapparater, elektriske varmeovner, etc.).**

- Merk at kjølevæsken er luktfri.



**Når du installerer utendørsenheten, sørg for å koble til avløpsslangen slik at tømningen gjøres riktig.**

- Vann som genereres under oppvarming via utedelen kan flomme over og resultere i skade på eiendom. Spesielt om vinteren, hvis en isblokk faller, kan det føre til skade, død eller skade på eiendom.

## FOR STRØMFORSYNINGEN

---

### ADVARSEL

-  **Når strømbryteren er skadet, kontakt ditt nærmeste servicesenter.**
-  **Ikke trekk eller bøy strømledningen. Ikke vri eller knyt strømledningen. Ikke koble strømledningen over en metallgjenstand, plasser tunge gjenstander på strømledningen, sett strømledningen mellom objekter, eller skyv strømledningen inn i plassen bak apparatet.**
  - Det kan føre til elektrisk støt eller brann.

### FORSIKTIG

-  **Kutt strømmen med strømbryteren når du ikke bruker klimaanlegget over en lengre periode eller under torden/lyn.**
  - Dersom dette ikke gjøres kan det føre til elektrisk støt eller brann.

## FOR BRUK

---

### ADVARSEL

-  **Hvis apparatet oversvømmes, ta kontakt med ditt nærmeste servicesenter.**
  - Dersom dette ikke gjøres kan det føre til elektrisk støt eller brann.

---

**Hvis apparatet genererer en merkelig lyd, en brent lukt eller røyk, steng strømforsyningen umiddelbart og ta kontakt med nærmeste servicesenter.**

- Dersom dette ikke gjøres kan det føre til elektrisk støt eller brann.

**Ved funksjonsfeil må driften av klimaanlegget stoppes umiddelbart og anlegget kobles fra strømforsyningen. Konferer deretter med godkjent servicepersonell**

**I tilfelle en gasslekkasje oppstår (for eksempel propangass, petroleumsgass, osv.), ventiler øyeblikkelig uten å røre strømledningen. Ikke ta på apparatet eller strømledningen.**

- Ikke bruk en ventilasjonsvifte.
- En gnist kan føre til en eksplosjon eller brann.

**For å klimaanlegget på nytt, ta kontakt med nærmeste servicesenter.**

- Om ikke kan det føre til kortslutning, skade på ledningen, vannlekkasje, elektrisk støt eller brann.
- Leveransetjeneste for produktet er ikke tilgjengelig. Hvis du installerer produktet på annet sted, vil ytterligere byggeutgifter og et installasjonsgebyr belastes.
- Spesielt når du ønsker å installere produktet på et uvanlig sted, for eksempel i et industriområde eller i nærheten av kysten, hvor det utsettes for salt i luften, ta kontakt med nærmeste servicesenter.
- I tilfelle serviceproblem, henvis til veiledningen for problemsøking i relevante tekniske håndbøker. Det anbefales at en dyktig servicetekniker kontaktes for støtte. Hvis inntrengende støtte er nødvendig, kontakt det lokale Samsung-kontoret via e-post eller telefon med telefonen som blir gitt. Så kan støtte innledes via våre godkjente servicesentre (ASC'S) innen 24 timer.

**⊘ Ikke rør strømbryteren med våte hender.**

- Dette kan gi elektrisk støt.

**Ikke slå klimaanlegget av med strømbryteren når den er i drift.**

- Å slå klimaanlegget av og på igjen med strømbryteren kan føre til gnist og resultere i elektrisk støt eller brann.

**Etter utpakking av klimaanlegget, hold all emballasje utilgjengelig for barn, ettersom emballasje kan være farlig for barn.**

- Hvis et barn får en pose over hodet, kan det resultere i kvelning.

**Ikke berør viftebladet med hendene eller fingrene under oppvarming.**

- Dette kan medføre elektrisk støt eller brannskader.

**Ikke stikk fingrene eller fremmedlegemer inn i luftinntaket/-utløpet til klimaanlegget.**

- Påse at barn ikke skader seg selv ved å sette sine fingre inn i produktet.

**Ikke slå eller trekk i klimaanlegget med stor kraft.**

- Dette kan føre til brann, personskade eller problemer med produktet.

**Ikke plasser et objekt i nærheten av utedelen som gjør at barn kan klatre opp på maskinen.**

- Dette kan resultere i at barnet skader seg selv alvorlig.

**Ikke bruk dette klimaanlegget i lengre perioder av gangen på dårlig ventilerte steder eller i nærheten av syke mennesker.**

- Siden dette kan være farlig på grunn av mangel på oksygen, åpne et vindu minst en gang i timen.

**Ikke bruk andre midler til å fremskynde avrimingen eller til rengjøring av produktet enn det som er anbefalt av Samsung.**

**Ikke stikk hull på eller brenn produktet.**

**Vær oppmerksom på at kjølemidler kan være luktfrie.**



**Hvis noen fremmedlegemer som for eksempel vann har kommet inn i apparatet, steng strømforsyningen og ta kontakt med nærmeste servicesenter.**

- Dersom dette ikke gjøres kan det føre til elektrisk støt eller brann.



**Prøv ikke å reparere, modifisere eller demontere apparatet.**

- Ikke bruk annen sikring (for eksempel kopper, ståltråd, etc.) enn standard sikring.
- Hvis dette ikke følges, kan det føre til elektrisk støt, brann, eksplosjon, problemer med produktet, eller skader.

**FORSIKTIG****Ikke plasser gjenstander eller enheter under innendørsanlegget.**

- Vann som drypper fra innendørsanlegget kan føre til brann eller skade på eiendom.

**Kontroller at installasjonsrammen til utedelen ikke er ødelagt, minst en gang i året.**

- Dersom dette ikke gjøres, kan det resultere i skade, død eller skader på eiendom.
- For å forhindre personskader, sørg for at du endrer retningen til de horisontale bladene etter at du har stoppet bevegelsene til de vertikale bladene.

**Maks strøm måles i henhold til IEC-standard for sikkerhet, og strøm måles i henhold til ISO-standard for energieffektivitet.**

Når klimaanlegget ikke fungerer som det skal til nedkjøling eller oppvarming, er det mulighet for kjølevæskelekkasje. Hvis en lekkasje oppstår må du stoppe driften, lufte rommet og umiddelbart konferere med forhandleren din for påfylling av kjølevæske.

Kjølevæsken er ikke skadelig. Likevel kan den, hvis den kommer i kontakt med ild, produsere skadelige gasser og forårsake økt brannfare.

Under transport av innendørsenheten skal rørledningene tildekkes av braketter for beskyttelse. Ikke flytt produktet ved å holde i rørledningene.

- Det kan forårsake gasslekkasje.

⊘ **Ikke stå på toppen av apparatet eller plasser gjenstander (for eksempel klesvask, tente stearinlys, tente sigaretter, tallerkener, kjemikalier, metallgjenstander, etc.) på apparatet.**

- Dette kan resultere i elektrisk støt, brann, problemer med produktet eller personskade.

**Apparatet må ikke brukes med våte hender.**

- Dette kan gi elektrisk støt.

**Ikke spray flyktig materiale, slik som insektmiddel, på overflaten av apparatet.**

- Det er skadelig for mennesker og det kan også resultere i elektrisk støt, brann og problemer med produktet.

**Ikke drikk vann fra klimaanlegget.**

- Vannet kan være skadelig for mennesker.

**Ikke slå på fjernkontrollen, og ikke demonter den.**

**Ikke berør rørene som er knyttet til produktet.**

- Det kan føre til brannskader eller andre skader.

**Ikke skjær eller brenn i kjølevæskebeholderen eller rørledningene.**

**Ikke rett luftretningen mot ildsted eller varmeapparat.**

**Ikke bruk dette klimaanlegget for å bevare presisjonsutstyr, mat, dyr, planter eller kosmetikk, eller andre uvanlige formål.**

- Dette kan medføre skader på eiendom.

**Ikke utsett mennesker, dyr eller planter for luftstrømmen fra klimaanlegget i lengre perioder av gangen.**

- Dette kan resultere i skader på mennesker, dyr eller planter.

**Dette produktet skal ikke brukes av personer (gjelder også barn) med reduserte fysiske, sensoriske eller mentale evner, eller som mangler erfaring eller kunnskap, med mindre de er under oppsyn, eller får veiledning om bruken av apparatet, av en person som er ansvarlig for sikkerheten deres. Barn må holdes under oppsyn for å unngå at de leker med apparatet.**

**For bruk i Europa:** Dette apparatet kan brukes av barn fra 8 år og oppover og av personer som har nedsatt sansevne eller fysisk eller psykisk funksjonsevne eller mangel på erfaring og kunnskap, dersom de er under tilsyn eller får instruksjoner om hvordan apparatet brukes på en sikker måte og forstår farene som er involvert. Barn må ikke leke med apparatet. Rengjøring og brukervedlikehold skal ikke utføres av barn uten tilsyn.

## FOR RENGJØRING

### ADVARSEL

 **Ikke rengjør apparatet ved å spraye vann direkte på det. Ikke bruk benzen, tynner eller alkohol til å rengjøre apparatet.**

- Dette kan føre til misfarging, deformering, skade, elektrisk støt eller brann.

**Før rengjøring eller vedlikehold, steng strømforsyningen og vent til viften stopper.**

- Dersom dette ikke gjøres kan det føre til elektrisk støt eller brann.

### FORSIKTIG

 **Vær forsiktig ved rengjøring av overflaten av varmeveksleren på utendørsenheten, siden den har skarpe kanter.**

- Dette skal utføres av en kvalifisert tekniker. Kontakt din installatør eller ditt servicesenter.

 **Ikke rengjør innsiden av klimaanlegget selv.**

- For rengjøring inne i apparatet, må du kontakte nærmeste servicesenter.
- Ved rengjøring av det interne filteret, se beskrivelsene i «Rengjøring av klimaanlegget»-delen.
- Dersom dette ikke gjøres kan det føre til elektrisk støt, skade eller brann.
- Pass på å forhindre eventuelle skader fra skarpe kanter ved håndtering av varmeveksleren .

# Innendørsenheten i korte trekk

Det faktiske produktet kan være forskjellig fra produktet på bildet under.

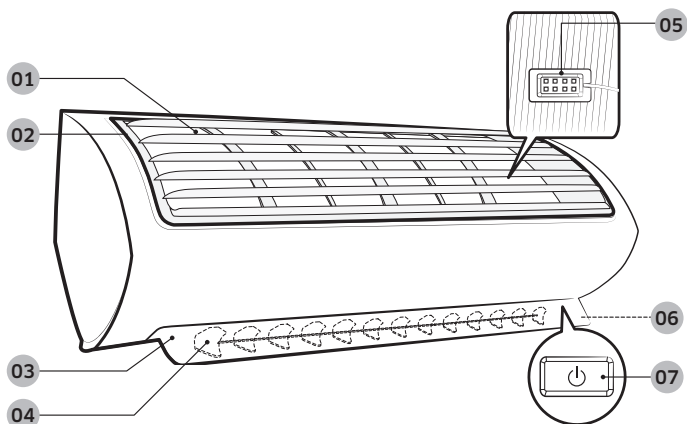

01 Luftinntak

02 Luftfilter

03 Vifteblad (oppe og nede)

04 Vifteblad (venstre og høyre)

05 Romtemperaturføler

06 Display

07 Strømknapp/  
Mottaker for fjernkontroll

## Display

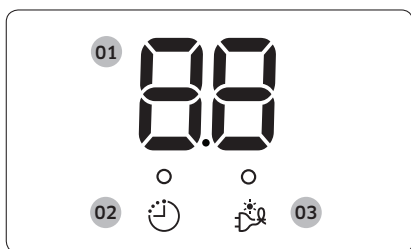

01 Temperaturindikator  
Filtergjenoppretingsindikator (⌂ F)  
Elektrisitetsforbruksindikator  
Autorengjøringsindikator (⌂ !)  
Tineindikator (⌂ F)

02 Tidsmåler-viser  
good'sleep-viser  
Viser for selvrensing

03 Enkeltbruker-viser

# Fjernkontrolloversikt

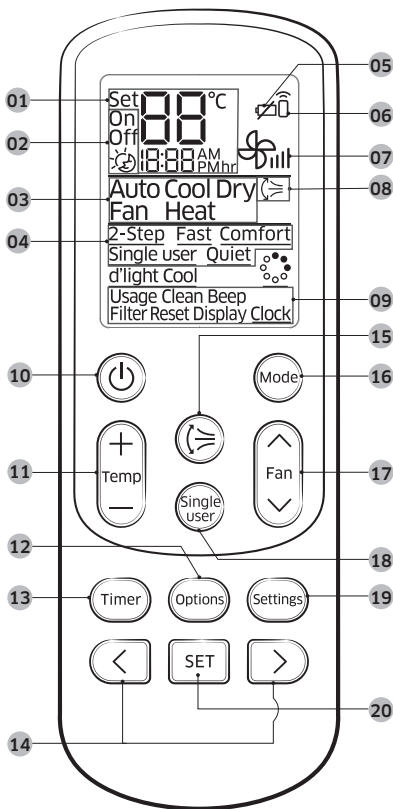

- 01 Innstilling av temperaturviser
- 02 Tidsmålerviser
- 03 Driftsmodus-indikatoren
- 04 Alternativviser
- 05 Indikator for lav batterispenning
- 06 Sendeindikator
- 07 Indikator for viftehastighet
- 08 Indikator for Vertikal luftstrøm
- 09 Viser for innstillinger
- 10 På-/av-knapp
- 11 Temperaturknapp
- 12 Options(Alternativer)-knapp
- 13 Tidtaker-knapp
- 14 Retningsknapp / Valgknapp
- 15 Vertikal luftstrømsknapp
- 16 Modusknapp
- 17 Knapp for viftehastighet
- 18 Single user-knapp
- 19 Settings(innstillinger)-knapp
- 20 SET-knapp

## MERKNAD

- Beskrivelsene i bruksanvisningen er hovedsakelig baserte på fjernkontrollknappene.
- Selv om SPI (🌀) / d'light Cool vises på fjernkontrolldisplayet er de ikke tilgjengelige på denne modellen.

## Sette inn batteriet

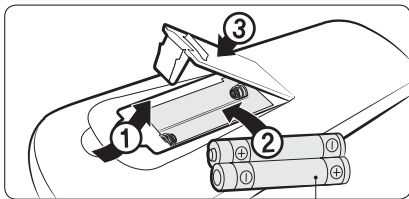

To 1,5 V AAA-batterier

# Fjernkontrolldrift

Du kan enkelt bruke klimaanlegget ved å velge en modus, og deretter ved å kontrollere temperaturen, viftehastigheten og luftretningen.

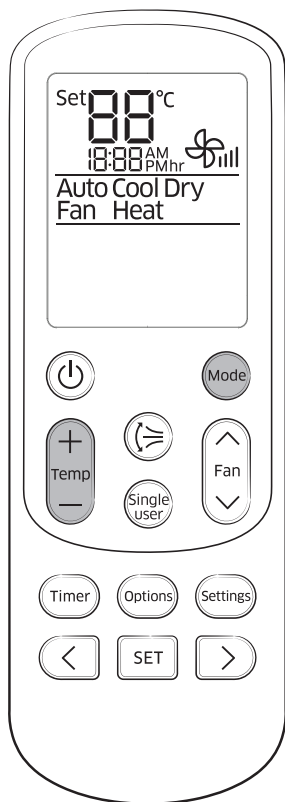

I korte trekk

## Driftsmodus

Du kan endre nåværende modus mellom Auto, Cool, Dry, Fan, og Heat ved å trykke på -knappen.

## Kontrollere temperaturen

Du kan kontrollere temperaturen i hver modus på følgende måter:

Modus	Temperaturkontroll
Auto/Cool	Juster med 1 °C mellom 16 °C og 30 °C.
Dry	Juster med 1 °C mellom 18 °C og 30 °C.
Heat	Juster med 1 °C mellom 8 °C og 30 °C.
Fan	Du kan ikke justere temperaturen i denne modusen.

## MERKNAD

Du kan bruke modusene Cool, Dry, og Heat under følgende forhold:

Modus	Cool	Dry	Heat
Innetemperatur	16 °C til 32 °C	18 °C til 32 °C	27 °C eller mindre
Utetemperatur	-15 °C til 46 °C	-15 °C til 46 °C	-25 °C til 24 °C
Innendørs luftfuktighet	80 % eller mindre relativ luftfuktighet	-	-

- Hvis klimaanlegget er i bruk i et miljø med høy fuktighet i Cool-modus over lengre tid, kan det oppstå kondens.
- Hvis utetemperaturen synker til -5°C, kan oppvarmingskapasiteten reduseres til så mye som 60-70% av den angitte kapasiteten.

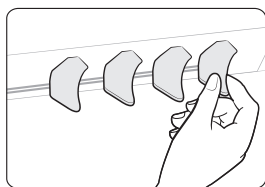
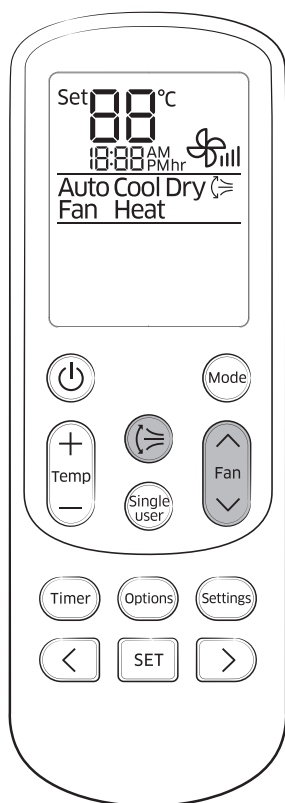

## Kontrollere viftehastighet

Du kan velge følgende viftehastigheter i hver modus:

Modus	Tilgjengelige viftehastigheter
Auto/Dry	☼ (Auto)
Cool/Heat	☼ (Auto), ☼ (Lav), ☼ (Medium), ☼ (Høy), ☼ (Turbo)
Fan	☼ (Lav), ☼ (Medium), ☼ (Høy), ☼ (Turbo)

## Kontrollere luftretning

Styr luften i konstant samme retning ved å stoppe de vertikale og horisontale bladene fra å bevege seg.

I drift ►

### MERKNAD

- Hvis du justerer bladet for vertikal luftstrøm manuelt, lukkes det muligens ikke helt når du slår av klimaanlegget.
- Du kan kontrollere luftretningen når good'sleep-funksjonen er aktivert mens anlegget er i Heat-modus, men ikke mens anlegget er i Cool-modus.

## Manuell horisontal luftstrøm

Styr den horisontale luftstrømmingen i konstant samme retning ved å manuelt endre retning for horisontale bladene.



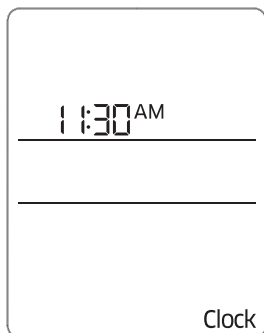

## Stille inn klokken

Før du bruker funksjonene i anlegget, bør du stille klokken.



### MERKNAD

- Du kan stille tiden i timeenheter fra 1 time ~ 12 timer etter AM og PM, og i minutteneheter fra 0 ~ 59 minutter.
- Innstilling av nåværende tid blir kansellert hvis du ikke trykker SET-knappen innen 10 sekunder etter du stiller inn tiden. Derfor bør du sjekke nåværende tid på fjernkontrollens display.

## Kjøledrift

Den smarte og kraftige kjølefunksjonen til Samsungs klimaanlegg holder et rom kjølig og komfortabelt.

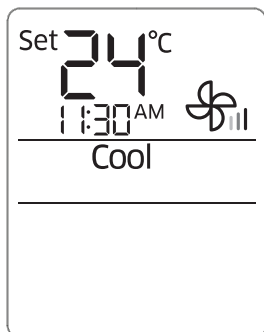

## Cool modus

Bruk Cool-modus for å holde deg kjølig i varmt vær.



### MERKNAD

- For et komfortabelt miljø bør du holde temperaturforskjellen mellom innendørs- og utendørs luft innenfor 5 °C i Cool-modus.
- Etter at du har valgt Cool-modus, velger du funksjonen, temperaturen og viftehastigheten du ønsker å bruke.
  - For raskt å kjøle ned rommet ditt, velg en lav temperatur og en høy viftehastighet.
  - For å spare strøm, velg en høyere temperatur og en lav viftehastighet.
  - Når innetemperaturen nærmer seg innstilt temperatur, vil kompressoren arbeide ved en lav hastighet for å spare energi.

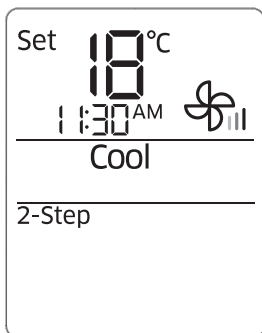

## 2-Step kjølefunksjon

Bruk 2-Step kjølefunksjonen for raskt å nå innstilt temperatur. Klimaanlegget justerer automatisk viftehastigheten og luftretningen. Du kan kun velge denne funksjonen i Cool-modus.

I Cool -modus ▶  ▶   ▶

Velg 2-Step. ▶ 

## Avfuktingsfunksjon

Avfuktingsfunksjonen til Samsungs klimaanlegg holder et avgrenset rom tørt og komfortabelt.

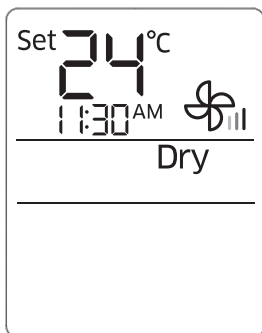

## Dry-modus

Bruk Dry-modus i regnvær eller fuktig vær.

 ▶  ▶ Velg Dry.

### MERKNAD

- Dess lavere innstilt temperatur, desto større avfuktingskapasitet. Når det synes å være mye fukt i luften, juster den innstilte temperaturen til en lav temperatur.
- Du kan ikke bruke Dry-modus for oppvarming. Dry-modus er ment å produsere en kjølede bieffekt.

# Oppvarmingsdrift

Oppvarmingsfunksjonen til Samsungs klimaenlegg holder et avgrenset rom varmt og komfortabelt.

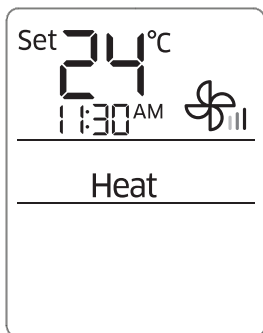

## Heat-modus

Bruk Heat-modus for å holde varmen.



### MERKNAD

- I varmemodus vil klimaenlegget varme rommet. Du kan justere temperaturen for å føle deg varmere under kalde årstider.
- Når klimaenlegget varmes opp, kan det gå 3 til 5 minutter før viften skrur seg på, for å unngå kalde gufs.
- Hvis du synes at klimaenlegget ikke gir nok varme, anbefales det at du bruker en annen varmekilde sammen med klimaenlegget.
- Når utendørstemperaturen er lav og fuktigheten er høy i Heat-modus, kan det utvikles frost på den utendørs varmeveksleren. Dette kan også redusere oppvarmingseffektiviteten. Hvis dette skjer, vil klimaenlegget kjøre tinefunksjonen i 5 til 12 minutter for å fjerne frost fra den utendørs varmeveksleren.
- Når tinefunksjonen er i gang vil damp produseres på utendørsenheten. Klimaenlegget flytter det vertikale bladet til laveste posisjon, som vist på figuren til venstre, for å hindre kald luft fra å komme ut fra innendørsenheten.
  - A. Posisjonen til det vertikale luftstrømningsbladet når tinefunksjonen er i gang (Bladet ser nesten lukket ut.)
  - B. Posisjonsrekkevidden til det vertikale bladet når Heat-modus er i gang.
- Når tinefunksjonen er i gang, vil det ikke komme luft ut av innendørsenheten for å hindre at kald luft kommer ut. Når tinefunksjonen er ferdig vil varm luft komme ut etter en stund.
- Syklusen til tinefunksjonen kan bli forkortet avhengig av hvor mye frost det er på utendørs enheten.
- Syklusen til tinefunksjonen kan også bli forkortet avhengig av hvor mye fuktighet det er i luften fra regn og snø.
- Når tinefunksjonen er i gang kan du ikke velge andre funksjoner med fjernkontrollen. Du kan velge disse etter at tinefunksjonen er fullført.

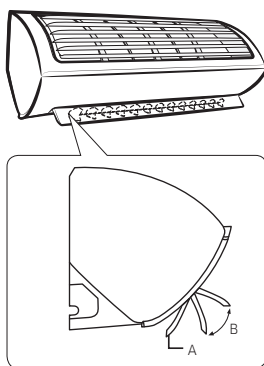

# Quick Smart-funksjoner

Det følger en rekke ekstrafunksjoner med Samsung klimaanlegg.

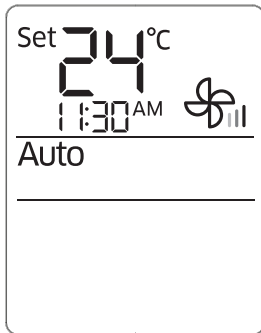

## Auto-modus

Bruk Auto-modus når du ønsker at klimaanlegget skal kontrollere driften automatisk. Klimaanlegget vil skape et mest mulig komfortabelt miljø.



### MERKNAD

- Når innendørstemperaturen synes å være høyere eller lavere enn innstilt temperatur, vil klimaanlegget automatisk produsere enten kald luft for å kjøle ned innendørstemperaturen eller varm luft for å varme opp innendørstemperaturen.

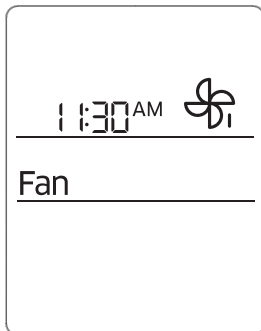

## Fan-modus

Bruk Fan-modus for å kjøre klimaanlegget som en vanlig vifte. Klimaanlegget gir en naturlig bris.



### MERKNAD

- Hvis klimaanlegget ikke skal brukes over en lengre periode, tørk klimaanlegget ved å kjøre det i Fan-modus i 3 eller 4 timer.
- Utendørsenheten er utformet for å jobbe i Fan-modus for å hindre kald luft fra å komme inn gjennom enheten. Dette er normalt og ikke en feil med klimaanlegget.

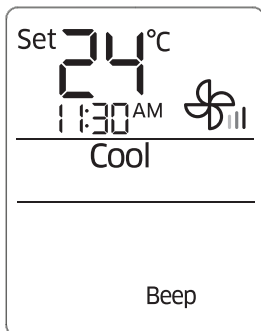

## Beep-lydfunksjon

Bruk Beep-lydfunksjonen for å skru på eller av pipelyden du hører når du trykker på en knapp på fjernkontrollen.



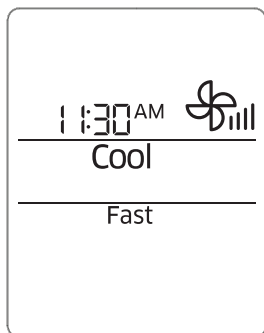

## Fast-funksjonen

Bruk Fast-funksjonen for raskt å kjøle ned eller varme opp rommet ditt. Denne funksjonen er den kraftigste nedkjølings- og oppvarmingsfunksjonen på klimaanlegget. Du kan velge denne funksjonen både i modusene Cool og Heat.

I Cool- eller Heat-modus ►  ►   ►

Velg Fast. ► 

### MERKNAD

- Hvis du velger Fast-funksjonen mens funksjoner som 2-Step-kjøling, Comfort, Single user, Quiet, eller good'sleep er i gang, vil disse bli avbrutt.
- Du kan endre luftretning.
- Du kan ikke endre innstilt temperatur og viftehastighet.
- Når du velger Fast-funksjonen i Heat-modus, vil du muligens ikke kunne øke viftehastigheten for å forhindre at kald luft blåses ut.

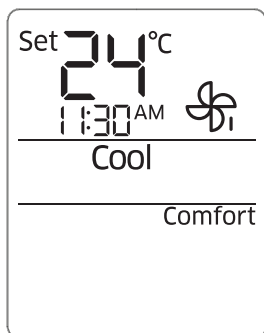

## Comfort-funksjonen

Bruk Comfort-funksjonen når du føler at nåværende nedkjølings- eller oppvarmingseffekt er for sterk. Klimaanlegget gir er mild nedkjøling eller oppvarming. Du kan velge denne funksjonen både i modusene Cool og Heat.

I Cool- eller Heat-modus ►  ►   ►

Velg Comfort. ► 

### MERKNAD

- Du kan endre innstilt temperatur og luftretning.
- Du kan ikke endre viftehastighet.
- Hvis du velger Comfort-funksjonen mens funksjoner som 2-Step-kjøling, Fast, Single user, Quiet, or good'sleep er i gang, vil disse bli avbrutt.
- Hvis du føler at nedkjølings- eller oppvarmingseffekt i Comfort-funksjonen er svak, kan du avbryte Comfort-funksjonen.

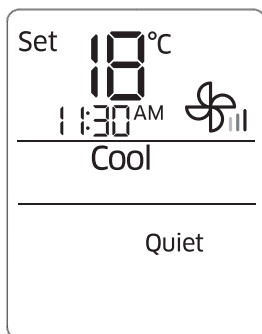

## Quiet-funksjon

Bruk Quiet-funksjonen for å redusere driftslyd. Du kan velge denne funksjonen både i modusene Cool og Heat.

I Cool- eller Heat-modus ►  ►   ►

Velg Quiet. ► 

### MERKNAD

- Du kan endre innstilt temperatur og luftretning.
- Du kan ikke endre viftehastighet.
- Hvis du velger Quiet-funksjonen mens funksjoner som 2-Step-kjøling, Fast, Komfort, Single user, eller good'sleep er i gang, vil disse bli avbrutt.

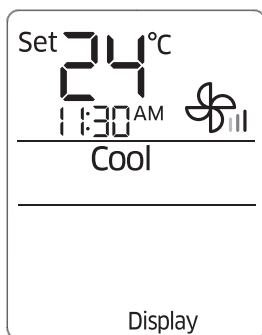

## Display-lysfunksjon

Bruk Display-lysfunksjonen for å skru lyset på innendørsdisplayet av eller på.

 ►   ► Velg Display. ► 

### MERKNAD

- Display-lysfunksjonen fungerer ikke når innendørsenheten er slått av.
- Timer (🕒) -indikatoren forsvinner ikke, selv om du skrur av Display-lysfunksjonen.
- Hvis du endrer nåværende modus eller funksjon mens Display-lysfunksjonen er på, vil Display-lysfunksjonen skru seg av.

# Energibesparende drift

De smarte energibesparende funksjonene til Samsung klimaanlegg reduserer elektrisitetsforbruket.

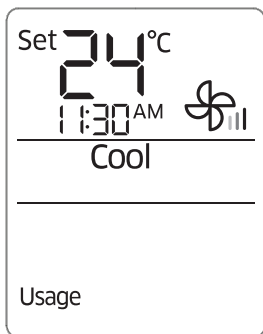

## Strømforbrukssjekk

Bruk Usage-funksjonen for å vise strømmengden som brukes av drift for klimaanlegget. Mengden som brukes vises på skjermen til innendørsenheten i et par sekunder, og den innstilte temperaturen vises.

I drift ▶  ▶   ▶

Velg t Usage. ▶ 

Verdiområdet som vises er mellom 0,1 kWh og 99 kWh. Strømforbruk beregnes fra øyeblikket klimaanlegget skrur på. Verdien nullstilles når klimaanlegget skrur av.

### MERKNAD

- Bruken som er vist på skjermen på innendørsenheten kan avvike litt fra strømmen som faktisk er brukt.
- Du kan kun se strømforbruk når klimaanlegget er i gang.



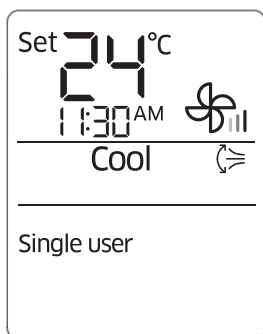



## Single user-funksjon

Bruk Single user-funksjonen for å redusere strømforbruket mens du samtidig holder deg kald eller varm. Du kan velge denne funksjonen både i modusene Cool og Heat.

I Cool- eller Heat-modus ► 

### MERKNAD

- Når Single user-funksjonen starter vil -mønsteret vises på fjernkontrollen i et par sekunder, og vertikale luftsvingninger begynner automatisk.
- Hvis du velger Single user mens funksjoner som 2-Step-kjøling, Fast, Comfort, Quiet, eller good'sleep er i gang, vil disse bli avbrutt.
- Etter at du har valgt Single user-funksjonen kan du endre innstilt temperatur (24 °C til 30 °C i Cool-modus, 8 °C til 30 °C i Heat-modus), viftehastighet og vertikal luftstrøm.
- Når Single user-funksjonen er på i Cool-modus mens innstilt temperatur er under 24 °C, vil innstilt temperatur automatisk økes til 24 °C. Men hvis innstilt temperatur er mellom 25 °C og 30 °C, vil den holde seg den samme.
- Selv etter at du skrur av Single user-funksjon vil den vertikale luftstrømmen fortsette til du skrur den av med knappen for vertikal luftstrøm(.
- Du kan også starte Single user-funksjonen ved å trykke på Options()-knappen.

I Cool- eller Heat-modus ►  ►   ►

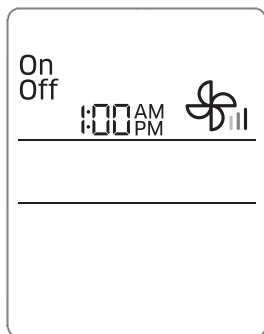

Velg Single user. ► 









## Tidsinnstilt på-/tidsinnstilt av-funksjonen

Bruk tidsinnstilt på/tidsinnstilt av for å skru klimaanlegget på eller av på etter tiden du stiller inn.

- Kontroller gjeldende tid på fjernkontrollen før du bruker denne funksjonen.
- Standardinnstillingen er 1 AM på fjernkontrollen. Det nåværende tidspunktet blir tilbakestilt til standard tid etter byttet av batterier.

 (Velg On eller Off blant On, Off, og ) ►

  (Still inn på-/av-tid.) ► 

- Trykk på  (Timer)-knappen for å endre nåværende funksjon mellom On, Off, og  (good'sleep).  (good'sleep) vises kun i modusene Cool og Heat.



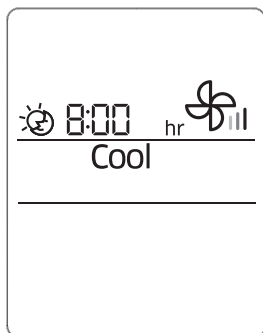

### MERKNAD

- Du kan stille tiden i timeenheter fra 1 time ~ 12 timer etter AM og PM, og i minutteneheter fra 0 ~ 59 minutter. Sett tidsintervallet til --:-- for å avbryte på-/av-funksjonen for tidsinnstilling.
- Når du starter på-/av-funksjonen for tidsinnstilling vises Timer -indikatoren på skjermen til innendørsenheten.
- Etter at du har startet tidsinnstilleren kan du endre modus og innstilt temperatur. Du kan ikke endre innstilt temperatur når Fan-modus er på.
- Du kan ikke stille inn samme tid for tidsinnstilt på- og tidsinnstilt av-funksjoner.



## good'sleep-funksjonen

Bruk good'sleep-funksjonen for en god natts søvn og for å spare strøm. Du kan velge denne funksjonen både i modusene Cool og Heat.

I Cool- eller Heat-modus ►  (Velg  blant On, Off, og ) ►  
  (Angi driftstid.) ► 

- Trykk på  (Timer)-knappen for å endre nåværende funksjon mellom On, Off, og  (good'sleep).

### MERKNAD





- Du kan justere innstilt temperatur med 1 °C mellom 16 °C og 30 °C (kulde) / 8 °C and 30 °C (varme).
- Anbefalte og optimale innstilte temperaturer i good'sleep-funksjonen er som følger:

Modus	Anbefalt innstilt temperatur	Optimal innstilt temperatur
Cool	25 °C til 27 °C	26 °C
Heat	21 °C til 23 °C	22 °C

- Når du starter good'sleep-funksjonen vil Timer -indikatoren vises på skjermen til innendørsenheten.
- Du kan stille inn tiden i halvtimes-enheter fra 30 minutter ~ 3 timer og timeenhet fra 3 timer~12 timer. Still inn driftstid til --:-- for å avbryte good'sleep-funksjonen.
- Standard driftstid for good'sleep-funksjonen er 8 timer. Hvis driftstiden er stilt inn til over 5 timer, vil Wake up-funksjonen begynne 1 time før innstilt tid. Klimaenlegget stopper automatisk når driftstiden løper ut i kjølemodus, mens klimaenlegget kjører den funksjonen du nettopp har satt i gang i varmemodus.
- Når funksjonene tidsinnstilt på, tidsinnstilt av og good'sleep overlapper hverandre, vil klimaenlegget kun følge funksjonen som sist ble stilt inn.

# Rengjøring i korte trekk

## Kjører Auto Clean

- 1  →   → Velg [Rengjøring] → 
  - Displayet på innendørsenheten viser:  

- 2 Auto Clean-funksjonen er aktivert.
- 3 Når driften er utkoplet, starter auto clean for 10 min.
  - Displayet på innendørsenheten viser rengjøringsprosessen (fra 1 - 99 %).
- 4 Klimaenlegget er automatisk slått av.

For å deaktivere Auto Clean-funksjonen



For å avbryte driften av Auto Clean

Trykk -knappen to ganger i løpet av 20 sekunder.

### MERKNAD

- Når klimaenlegget er slått av, starter Auto Clean-funksjonen umiddelbart. Når klimaenlegget er i drift, starter Auto Clean-funksjonen så fort klimaenlegget har stoppet å kjøre.
- Hvis du starter en funksjon mens Auto Clean er i drift, tilbakestilles Auto Clean-funksjonen, og startes deretter på nytt når den funksjonen har stoppet eller er fullført.

## Utvendig rengjøring av innendørs- og utendørsenhet

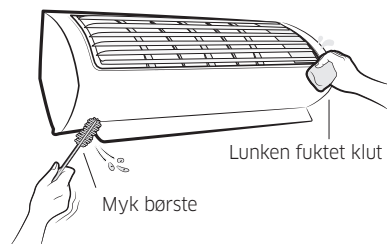

Skru av utstyret og koble fra kontakten før rengjøring.

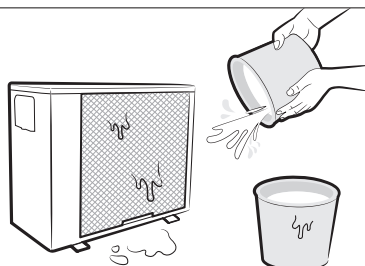

Spray på vann for å rense vekk støvet.

### FORSIKTIG

- Ikke rengjør skjermen med alkalisk rengjøringsmiddel.

- Ikke bruk svovelsyre, saltsyre, organiske løsemidler (som tynner, parafin og aceton) for å rengjøre overflaten av produktet. Ikke sett klistremerker på den, da dette kan skade dekslet til klimaanlegget.
- Når du skal rengjøre og inspisere varmeveksleren på utendørsenheten må du kontakte ditt lokale servicesenter.

### Rengjøring av filteret

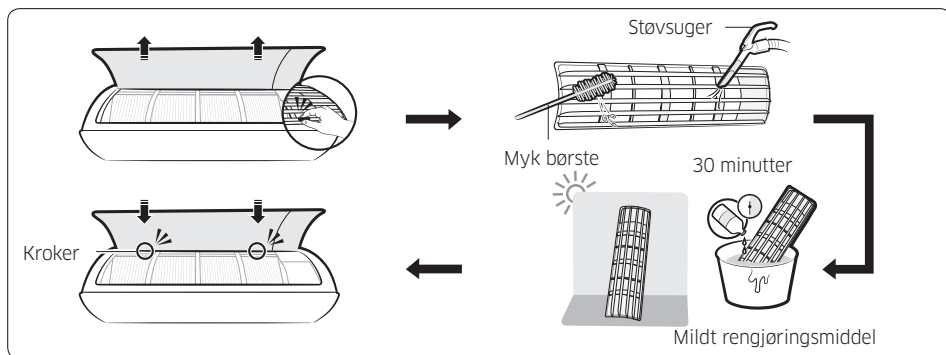

### ⚠ FORSIKTIG

- Ikke skrubbe luftfilteret med en børste eller annet rengjøringsutstyr. Dette kan skade filteret.
- Ikke utsett luftfilteret for direkte sollys når du tørker det.

### 📖 MERKNAD

- Rengjør luftfilteret hver 2. uke. Rengjøringsperioden kan variere avhengig av bruk og miljøforhold.
- Hvis luftfilteret tørkes i et fuktig miljø, kan det produsere skjemmende lukt. Hvis det skjer, rengjør igjen og tørk det i et godt ventilert område.

## Tilbakestilling av påminnelse for filterrengjøring

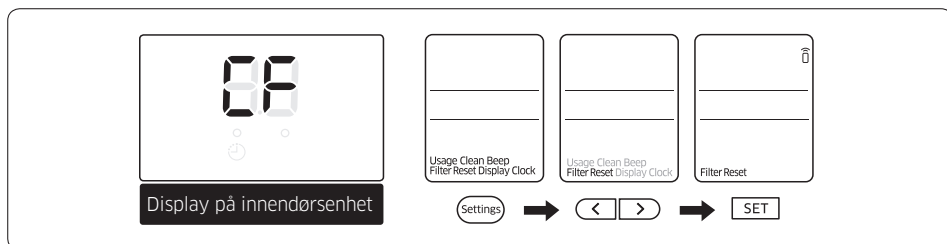

## Feilsøking

Hvis klimaanlegget fungerer unormalt, se tabellen nedenfor for å spare tid og unødvendige utgifter.

Problem	Løsning
Klimaanlegget fungerer ikke i det hele tatt.	<ul style="list-style-type: none"><li>• Kontroller strømtilførselen, og forsøk deretter å starte klimaanlegget på nytt.</li><li>• Slå på bryter, koble til strømledningen, og start klimaanlegget igjen.</li><li>• Sørg for at strømbryteren er skrudd på.</li><li>• Sjekk om tidsinnstilt av-funksjonen er i gang. Betjen klimaanlegget igjen ved å trykke på Strøm-knappen.</li></ul>
Jeg kan ikke endre temperatur.	<ul style="list-style-type: none"><li>• Kontroller om Fan- eller Fast-modus er i gang. I disse modusene vil klimaanlegget stille inn temperaturen automatisk, og du kan ikke endre innstilt temperatur.</li></ul>

Problem	Løsning
<p>Kald/varm luft kommer ikke ut av klimaanlegget eller yteevne er redusert.</p>	<ul style="list-style-type: none"> <li>• Kontroller om innstilt temperatur er høyere i Cool-modus, eller lavere Heat-modus, enn nåværende temperatur. Trykk på Temperature-knappen på fjernkontrollen for å endre den innstilte temperaturen.</li> <li>• Sjekk om luftfilteret er blokkert av smuss. Hvis luftfilteret er blokkert, kan nedkjølings- og oppvarmingseffekten reduseres. Fjern skitt regelmessig.</li> <li>• Sjekk om utedelen er dekket til eller plassert nær et hinder. Ta det som dekker til av, og fjern hindringen. Ved rengjøring av hinderet (f. eks. snø eller is), bruk passende verktøy og vær forsiktig så du ikke skader produktet eller deg selv under prosessen.</li> <li>• Sjekk om klimaanlegget er i tinemodus. Når is dannes om vinteren, eller utetemperaturen er for lav, drives klimaanlegget automatisk i tinemodus. I tinemodus, stopper innendørsviften og varm luft vil ikke komme ut.</li> <li>• Sjekk om dører eller vinduer er åpne. Dette kan føre til mangelfull nedkjøling eller oppvarming. Lukk dører og vinduer.</li> <li>• Sjekk om klimaanlegget er skrudd på like etter at nedkjølings- eller oppvarmingsdriften stanser. I dette tilfellet vil det bare være en vifte som går for å beskytte utedelens kompressor.</li> <li>• Kontroller om røret er for langt. Når rørets lengde overskrider maksimalt tillatt rørlengde, kan kjøle-/varme ytelsen reduseres.</li> </ul>



Problem	Løsning
Jeg kan ikke endre luftretning.	<ul style="list-style-type: none"> <li>• Kontroller om good'sleep-funksjonen er i gang. I denne modusen kan du ikke justere luftstrømmen. (Men du kan kontrollere luftstrømmen om denne funksjonen kjøres i Heat-modus.)</li> </ul>
Jeg kan ikke endre viftehastighet.	<ul style="list-style-type: none"> <li>• Når modusene Auto, Dry (Tørr), eller Fast (Rask) er i gang, eller good'sleep-funksjonen er på i Cool (Kjøle)-modus, kontrollerer klimaanlegget viftehastigheten automatisk, og du kan ikke endre den.</li> </ul>
Fjernkontrollen fungerer ikke.	<ul style="list-style-type: none"> <li>• Sett inn nye batterier i fjernkontrollen.</li> <li>• Pass på at ingenting blokkerer fjernkontrollens sensor.</li> <li>• Kontroller om det er et apparat med sterk belysning i nærheten av klimaanlegget. Sterkt lys som kommer fra lyststoffør eller neon kan avbryte elektriske bølger.</li> </ul>
Den tidsinnstilte på-/av-funksjonen fungerer ikke.	<ul style="list-style-type: none"> <li>• Kontroller om du trykke på SET-knappen på fjernkontrollen når du stilte inn klokkeslett.</li> </ul>
Indikatoren blinker kontinuerlig.	<ul style="list-style-type: none"> <li>• Trykk på Power-knappen for å skru av klimaanlegget eller koble fra strømkontakten. Hvis indikatoren fortsatt blinker, må du kontakte servicesenteret.</li> </ul>

Problem	Løsning
Lukt trenger gjennom rommet under drift.	<ul style="list-style-type: none"> <li>• Sjekk om klimaanlegget drives i et forurenset område. Ventiler rommet eller driv klimaanlegget i Fan-modus 3 - 4 timer. (Ingen komponenter som brukes i klimaanlegget skal gå fra seg en sterk lukt.)</li> <li>• Sjekk om avløpene er rene. Rengjør dem regelmessig.</li> </ul>
En feil er registrert.	<ul style="list-style-type: none"> <li>• Når viseren for innendørsanlegget blinker må du kontakte det nærmeste servicesenteret. Sørg for å oppgi feilkoden til servicesenteret.</li> </ul>
Anlegget lager støy.	<ul style="list-style-type: none"> <li>• Når kjølestrømmen endrer seg, kan støy genereres, avhengig av statusen til klimaanlegget. Dette er normalt.</li> </ul>
Problem med "overdrevet støy genereres" og "reduisert yteevne"	<ul style="list-style-type: none"> <li>• Hvis overdrevet/uregelmessig støy genereres i forbindelse med redusert produktevne, kontakt en serviceingeniør for å sørge for at produktet kjører som det skal.</li> </ul>
Det kommer røyk fra utendørsenhet.	<ul style="list-style-type: none"> <li>• Det trenger ikke være en brann, men det kan være en damp genereres fra den utendørs varmeveksleren mens tinfunksjonen kjøres i Heat-modus om vinteren.</li> </ul>
Vandrdåper fra rørene til utendørsenheten.	<ul style="list-style-type: none"> <li>• Ved store temperaturendringer kan det oppstå kondens. Dette er normalt.</li> </ul>

Dette produktet er behandlet med biociden sølvsinkzeolitt for å kunne utføre sin antimikrobielle funksjon.

# Informasjon om kjølemedium

Viktig informasjon: Forskrift om kjølemediet som brukes

Dette produktet inneholder fluoriserte drivhusgasser. Ikke slipp gassene ut i atmosfæren.



## FORSIKTIG

Hvis systemet inneholder 5 tCO<sub>2</sub>e eller mer av fluorbaserte drivhusgasser, må det sjekkes for lekkasje minst én gang hver 12. Måned, i henhold til forskrift nr. 517/2014. Dette må kun gjøres av kvalifisert personale. I situasjonen ovenfor må montøren (eller en godkjent person som har ansvaret for den endelige kontrollen) fremlegge en vedlikeholdsbok, der all informasjon skal være registrert, i henhold til EUROPAPARLAMENTETS- OG RÅDSFORORDNING (EU) av 16. april 2014 om fluorholdige klimagasser.

Denne innendørsenheten kan kobles til en R-32-utendørsenhet.

Type kjølemiddel	GWP-verdi
R-32	675
R-410A	2088

- GWP: Global Warming Potential
- Beregner tCO<sub>2</sub>e : kg x GWP/1000

